



Beta

Action

www.beta-tools.com



Promozione 2021
valida dal 08/03/2021
al 20/12/2021

Prezzi netti I.V.A. esclusa

▶ ARREDO OFFICINA	2÷4	
▶ CASSETTIERE E CARRELLI	5÷9	
▶ ASSORTIMENTI E MODULI	10÷15	
▶ COMBO - SISTEMA MODULARE	16-17	
▶ BANCHI	18-19	
▶ CARRELLI E CESTELLI	20÷22	
▶ BORSE, VALIGIE E ZAINI	22÷24	
▶ CHIAVI DI MANOVRA	25÷28	
▶ GIRAVITE	29	
▶ UTENSILI COLOR CODE	30-31	
▶ INSERTI E BUSSOLE	32÷34	
▶ BETA INOX	35	
▶ DINAMOMETRIA	36÷38	
▶ PINZE	39-40	
▶ FORARE, FILETTARE, ESTRARRE	41÷43	
▶ MARTELLI E SCALPELLI	43	
▶ MISURARE	44-45	
▶ MANUTENZIONE GENERALE	45÷49	
▶ ILLUMINAZIONE	50-51	
▶ UTENSILI ISOLATI 1000V	52-53	
▶ TAGLIARE	54	
▶ BETA CHEMICALS	55	
▶ BETA ABRASIVES	56-57	
▶ AUTOMOTIVE	58÷81	
▶ PARANCHI Robur	82	
▶ UTENSILI PNEUMATICI	83÷89	
▶ SCARPE DI SICUREZZA	90÷98	
▶ ABBIGLIAMENTO DA LAVORO	99÷104	

0÷99		920A/C17M	34	1485VLV/T	64	1877A	70	5988 VHB-MQ	53	9803H	55
31BM/D6	43	920A/C17MR	34	1491A	71	1878	69	7000÷7999		9851	55
32AU	43	920MC/C14	30	1493/C7	70	1879/FUEL	69	7041LCD/4S	47	11000÷11999	
42INOX/SC9	35	920INOX/C16	35	1497/C23	66	1884	71	7043	47	11001	56
42SLIM/B8I	26	928A/C12	34	1497/C94	66	1895	67	7212FG	95	11011	56
42NEW/S26	25	951/S6	28	1497/S3	66	1895G	66	7213FG	95	11034	56
42NEW/SP15	25	952/D7	28	1497KB/S3	66	1898/K40	58	7214FN	95	11038	56
42NEW/SC9I	25	960KPC	65	1498/16A	59	1900÷1999		7215FN	94	11045	56
55/B12	26	960KC-M8/9/10	65	1498/24	61	1901BM/8	88	7217FB	94	11049	56
96BPC/SC9	27	960T/C11	65	1498/8A	59	1901T/10	88	7217FG	94	11202A	57
96T/S5P	28	973	75	1498LT/12	60	1922P1	86	7218FN	95	11204A	57
96LBP/SC9	27	1000÷1299		1498MN/12	60	1922P2	86	7219FY	94	11214A	57
96BP-CL/SC9	30	1009L/DP-S2	40	1498TB/12-24	61	1922P3	86	7220PEK	97	11216A	57
97BTX/SC8	27	1031/S4	39	1500÷1799		1927B	84	7221PEK	97	C	
97BTXL/SC8	27	1047 240	40	1500	42	1927CD	83	7223PEK	97	C04TSS/7	9
97TTX/S6	28	1048	40	1528	72	1927CD/K3	83	7224PEK	97	C5	23
97BTX-C/SC8	30	1052	40	1529/PG	64	1927P	83	7236BK	96	C5S	23
100÷899		1067	40	1545/C5M	42	1927P/K3	83	7241CK	98	C6T	23
111	26	1128BAX	54	1550U	74	1927XM	83	7243CK	98	C7	23
141/B9	26	1128FXS	54	1550U/SS 187	74	1927XMIK5	83	7245BK	98	C8	24
142/SC9I	26	1144L	48	1550U/M	74	1928CD	85	7246BK	98	C8B	24
142SN/SC9	26	1149F	48	1551/C20	74	1928DA	85	7249GK	96	C10	24
142MC/SC9I	30	1150INOX 180	35	1552/C9	73	1928XM	85	7294HM	96	C10S	24
186 8-32	26	1150HPC 180	39	1558/C13	72	1930LA	86	7294HN	96	C11	23
192/S2	27	1169/D4	39	1567	73	1930LH	86	7314AF	93	CP15	22
195P/B5	27	1169BMD3	39	1600Q	32	1930PA	85	7317NA	93	CP17	21
342	45	1169GBM/D3	39	1606/2	48	1933IH	87	7320NA	93	CP20L	21
351C	45	1169MQ/D2	52	1609B	48	1933ILH	87	7321NA	93	C20TSS	21
363	45	1203E/D8P	29	1650	44	1933AN90-H	87	7352A	91	C24S	6
411/K7	42	1203E/D10N	29	1651DGT	44	1936/5A	87	7352B	91	C24SL-CAB	8
412/SP25P	41	1207E/TX-D7	29	1692	44	1937	87	7353Y	90	C24SAXL	7
412M/SP19	41	1256/C36-2	32	1693	44	1942A	88	7354N	91	C27S	20
415CO/SP19A	41	1257LPH/S8	31	1693M	44	1946C 4,8	88	7355V	91	C28	8
425E/SP3	42	1263/D7	29	1726BM	54	1947G2	89	7356G	92	C37	5
426HS/SP10	41	1263/D8	29	1740B 330	49	1949DGT	89	7357G	92	C37A/7	5
437P	41	1263/D10	29	1741B	49	1949P/U3	89	7362B	92	C39	7
437K/9	73	1263MC/D8	31	1741U	49	1949U5	89	7363N	92	C41H	21
437K/10	67	1267TX/D7	29	1749A	49	1951A	88	7528	103	C45/X	2
437K/12	73	1267MC/TX-D7	31	1749AC	49	1952	89	7634G	104	C45/MW	2
437U/09	41	1273MQ/F-D6	52	1750	49	1996MQ/T	52	7634B	104	C45/BX	3
438/SP14	42	1273MQ/D6	52	1750TLA	88	2000÷5999		7650	102	C45/BW	3
446/C110	41	1293/D8	29	1756G	71	2029/VV	22	7654N	104	C45/DX	3
453C/C7	42	1293INOX/D8	35	1758B	72	2036/TV	22	7657N	104	C45/DW	3
560/C3PLUS	37	1300÷1499		1758B-RNT	72	2038/TV	22	7658N	104	C45/EX	2
560/C3PLUS	37	1360G	76	1759HD/3	63	2080/V12	22	7659N	104	C45/EW	2
599DGT-AN	36	1365/K13	77	1760/IR500	60	2115PL-MQ32	53	7810	102	C48P	18
605E	36	1367/K10	76	1760/OHM	53	2254SM	77	7817N	102	CA49-G	63
610/5	38	1370	43	1760/RMS	45	2254K	77	7830ST	103	CX49-G	63
610L/5	38	1370T	43	1760/RSE	61	3002	77	7860G	99	C50S	6
665	38	1390	43	1760DGT/2	59	3003C	77	7861G	99	C51	20
665SW	38	1431/C5	43	1760PA/AC-DC	60	3003PRO	78	7863G	99	CB52-O	70
666N	36	1438DCT	64	1760TMC	45	3003PRO/SP	78	7865G	99	C54S	9
677	37	1456/C8	67	1771HD	54	3003PRO/PM	78	7867G	99	C55PB-PRO/5	4
720ME/C8	84	1462CF-SN/C6	65	1772M	54	3009	75	7869G	99	C55PB-PRO/5E	4
720LC/C3	84	1462/KI	65	1778P	54	3025	80	7880SC	103	C56P O	18
720/C24	84	1464ADB	62	1778SOS	54	3026	81	7900	100	C56PL O	18
720MC/C13	30	1464AP	62	1800÷1899		3026/SP	81	7901G	100	C56	19
860/C27	31	1464CBD	62	1827/K	46	3026/SA	81	7903G	100	C56B	19
860MIX/A31	31	1464FAP	62	1833	50	3026/SAM	81	7904N	104	C59A	19
861PB/MIX	32	1464T	62	1836A	51	3027	80	7905G	101	C99	16
862F/A7	32	1464VD	62	1837C	51	3027/PR	80	7907	101	C99P	17
867/C52	32	1465	63	1837F	50	3029/2T	79	7909	101	C99V1	17
900÷999		1466/C5	71	1837M	51	3029L/2T	79	7930G	103	C99V2	17
900/55Z	33	1467TU	71	1837S	50	3030/2T	79	8000÷9999		C99V3/2C	17
900/C39	33	1470PF	71	1838/11LED	51	3033/3T	79	8143	82	C99TP-V3	17
900/C39-R	33	1471M/C22	72	1838COB	51	3036	75	8146	82	C99PC/T	17
900/C12MR	33	1471GF	72	1838FLASH	50	3050/600	58	8146C 0,25	82	C99M	17
900/C12MZ	33	1474E/VW2	64	1838SLIM	50	3070BE	68	8181 6/S4	82	T	
900MC/C24	30	1479LV/S3	76	1848	51	3700	5	8182 8,5/S2	82	T01-T55	14
902A/C22	34	1479LB/C5	76	1852R1750	47	5000MS	6	9710	55	T63-T239	15
910/55	33	1479ML/B17	76	1860EI	46	5904VA/T	10	9720	55	M	
910A/C16HR	34	1481K/S4	64	1860RG	46	5904VU/M	11	9729	55	M01-M105	12
910A/C16	34	1482/2	64	1860SQ	46	5904V/G/3M	11	9741	55	M115-M162	13
914MQ-A/S4	52	1484PSA	64	1870	48	5927VU/M	20	9744	55	M195-292	14
920/55	33	1485MRC/T	64	1877	70	5988VU/M	10	9802M	55		

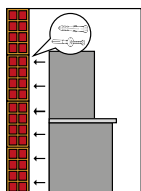

COMBINAZIONE ARREDO OFFICINA C45

Combinazione composta da:

- Modulo fisso con 7 cassetti (C45M7)
- Modulo fisso di servizio (C45MS)
- Cassettiera mobile con 7 cassetti (C45C7)
- Armadio a 2 ante (C45AS2)
- 3 pannelli forati portautensili (C45PF)
- 3 pensili a muro (C45PM)
- 3 staffe per parete tipo largo (C45SL)
- 1 staffa per parete tipo stretto (C45SS)



305 kg

04500010

C45/X ~~€ 3.330,00~~ **€ 1.923,00**

- Piano di lavoro in MDF rivestito in acciaio inossidabile (C45PX/3-2,0MT)

04500020

C45/W ~~€ 3.240,00~~ **€ 1.866,00**

- Piano di lavoro in legno multistrato (C45PW/3-2,0MT)

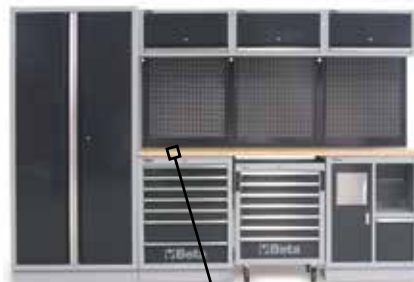

303 kg

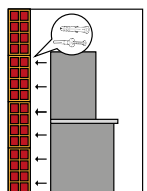
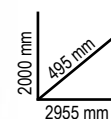

COMBINAZIONE ARREDO OFFICINA C45/E

Combinazione composta da:

- 2 pannelli forati portautensili (C45PF)
- 2 pensili a muro (C45PM)
- 2 staffe per parete tipo largo (C45SL)
- 1 staffa per parete tipo stretto (C45SS)
- 1 armadio a 1 anta (C45AS1)
- 1 cassetto da 1248x406 mm
- 6 cassetti da 782x406 mm:
 - 5 cassetti altezza 85 mm
 - 1 cassetto altezza 155 mm
- 1 vano portaoggetti con ripiano intermedio e antina di chiusura

04500079

New!

C45/EW ~~€ 2.120,00~~ **€ 1.198,00**

Modulo fisso con 7 cassetti e piano di lavoro in legno multistrato (C45M7A/W)

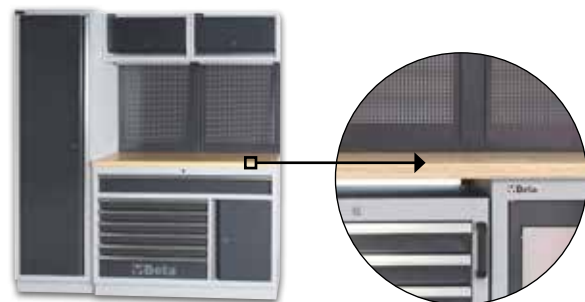

173 kg



174 kg

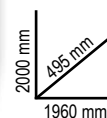

04500078

New!

C45/EX ~~€ 2.205,00~~ **€ 1.261,00**

Modulo fisso con 7 cassetti e piano di lavoro in MDF rivestito in acciaio inossidabile (C45M7A/X)

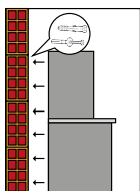

COMBINAZIONE ARREDO OFFICINA C45/B

Combinazione composta da:

- Modulo fisso con 5 cassetti (C45M5)
- Modulo fisso con 2 antine (C45MA)
- Armadio a 1 anta (C45AS1)
- 2 pensili a muro (C45PM)
- 2 pannelli forati portautensili (C45PF)
- 2 staffe per parete tipo largo (C45SL)
- 1 staffa per parete tipo stretto (C45SS)

045000053

C45/BW € 1.980,00 **€ 1.134,00**

Piano di lavoro in legno multistrato (C45PW/2-1,3MT)

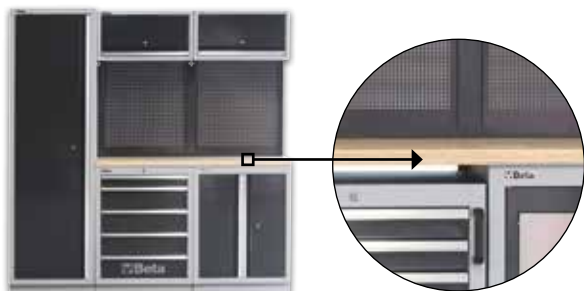

190 kg



045000043

C45/BX € 2.070,00 **€ 1.191,00**

Piano di lavoro in MDF rivestito in acciaio inossidabile (C45PX/2-1,3MT)

191 kg

COMBINAZIONE ARREDO OFFICINA C45/D

Combinazione composta da:

- 1 modulo fisso con 7 cassetti (C45M7).
- 1 cassetiera mobile con 7 cassetti (C45C7).
- 1 modulo fisso di servizio (C45MS).
- 1 modulo fisso con 5 cassetti (C45M5).
- 1 modulo fisso con 2 antine (C45MA).
- 5 pannelli forati portautensili (C45PF).
- 5 pensili a muro (C45PM).
- 7 staffe per parete tipo largo (C45SL).
- 2 staffe per parete tipo stretto (C45SS).
- 2 armadi a 1 anta (C45AS1).

045000075

C45/DX € 6.440,00 **€ 3.646,00**

- 1 piano di lavoro in MDF rivestito in acciaio inossidabile (C45PX/3-2,0MT).
- 1 piano di lavoro in MDF rivestito in acciaio inossidabile (C45PX/2-1,3MT).
- 1 angolo completo autoportante con piano di lavoro in MDF rivestito in acciaio inossidabile (C45CORNER/X).



572 kg

568 kg

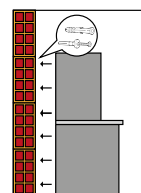
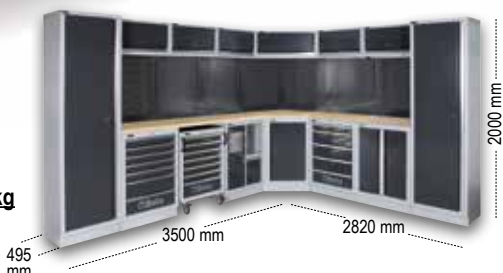

045000076

C45/DW € 6.210,00 **€ 3.572,00**

- 1 piano di lavoro in legno multistrato (C45PW/3-2,0MT).
- 1 piano di lavoro in legno multistrato (C45PW/2-1,3MT).
- 1 angolo completo autoportante con piano di lavoro in legno (C45CORNER/W).

POSTAZIONE DI LAVORO COMPOSTA DA:

C55PRO B0/2

- Banco con piano da lavoro da 2050x700 mm rivestito da uno strato di PVC antiurto e antigraffio resistente agli idrocarburi
- Fori per la collocazione di una morsa 1599F/150 (da ordinare separatamente)
- Piedini regolabili in altezza
- Prese elettriche e arrotolatore integrati

C55C7

- Cassettiera mobile con 7 cassetti da 588x367 mm, montati su guide telescopiche a sfera
- 4 ruote Ø 100 mm, 2 fisse e 2 girevoli (una con freno)
- Piano dei cassetti protetto da tappetini di gomma espansa
- Serratura centralizzata frontale

C55M7

- Modulo fisso con 7 cassetti da 588x367 mm, montati su guide telescopiche a sfera
- Piano dei cassetti protetto da tappetini di gomma espansa
- Serratura centralizzata frontale

055000025

C55PB-PRO/5 € 6.770,00 **€ 3.874,00**

Postazione da lavoro per arredo officina RSC55

- con tapparella
- Fornita con struttura portante
- Tapparella in alluminio, manovrabile verticalmente, con serratura
- Pannello forato amovibile per il sostegno degli utensili

055000026

C55PB-PRO/5E € 6.790,00 **€ 3.879,00**

Postazione da lavoro per arredo officina RSC55 con tapparella e predisposizione per 2 prese elettriche (non incluse)

- Fornita con struttura portante
- Tapparella in alluminio, manovrabile verticalmente, con serratura
- Pannello forato amovibile per il sostegno degli utensili



Predisposizione per l'inserimento dei termoformati.



Presca Schuko +16+10A
Presca EU Plug +10A



La cassettiera C55C7 è facilmente estraibile da parte dell'operatore grazie alle ruote girevoli.



Presca per aria compressa con arrotolatore da Ø 8 mm. Lunghezza: 10 m

C37

CASSETTIERA MOBILE

Caratteristiche principali:

- Piano di lavoro multifunzione ad alta resistenza
- Sistema di apertura a sgancio rapido in alluminio posizionato su tutta la lunghezza del cassetto
- **Paracolpi angolari morbidi** su tutta l'altezza della cassettera per evitare, in caso di urto, il danneggiamento dei veicoli all'interno dell'officina
- Quattro ruote Ø 125 mm: 2 fisse e 2 girevoli (una con freno)



kg 1000



1004 mm
482 mm
803 mm



C37A/7

CASSETTIERA MOBILE CON 7 CASSETTI CON SISTEMA ANTIRIBALTAMENTO



kg 1000



kg 71



C37A/7 € 1.002,00 € 572,00

Ral2011	Ral 7016	Ral 3000
037000271	037000272	037000273

n°	mm	Max kg
5	75 mm	30 kg
1	150 mm	35 kg
1	225 mm	35 kg

	Ral 2011	Ral 7016	Ral 3000	n°	mm	max kg	kg	€
C37/6	037000061	037000062	037000063	4	75 mm	30 kg	69	€ 943,00 € 543,00
				1	150 mm	35 kg		
				1	305 mm	40 kg		
C37/7	037000071	037000072	037000073	5	75 mm	30 kg	71	€ 975,00 € 559,00
				1	150 mm	35 kg		
				1	225 mm	35 kg		
C37/8	037000081	037000082	037000083	6	75 mm	30 kg	73	€ 1.012,00 € 578,00
				2	150 mm	35 kg		

ACCESSORI C37

037000100

3700/PLA € 58,50 € 33,40

Piano di lavoro in acciaio inossidabile



672x396x1,5 mm

037000101

3700/PLL € 73,00 € 41,90

Piano di lavoro in legno, con predisposizione per morsa 1599P/100 (da ordinare separatamente)



672x396x28 mm

037000104

3700/PFL € 31,00 € 18,00

Pannello forato laterale



754x321x38 mm

037000102

3700/PF € 57,00 € 32,90

Pannello forato con supporti

650x626x80 mm



037000103

3700/PC € 78,50 € 45,40

Supporto porta computer, con cassetto estraibile

418x303x399 mm



C24S

CASSETTIERA MOBILE

- Quattro ruote con nucleo in acciaio Ø 125 mm: 2 fisse e 2 girevoli (una con freno)
- Serratura di sicurezza centralizzata
- Possibilità di applicazione del portacarta 2400S-R/PC (da ordinare separatamente)
- Cassetto ad estrazione totale con sistema di apertura in nylon rinforzato in fibra di vetro posizionato su tutta la lunghezza del cassetto.
- Piano di lavoro in ABS ad alta resistenza
- Portaflaconi laterale integrato.

kg 800



965 mm
445 mm
740 mm



	Ral 2011	Ral 7016	Ral 3000	Ral 5015	Ral 9005	n°	mm	kg	kg	€
C24S/6	024002061	024002062	024002063			4	70 mm	25 kg	55	€ 784,00 € 444,00
						1	140 mm	30 kg		
						1	280 mm	35 kg		
C24S/7	024002071	024002072	024002073	024002076	024002079	5	70 mm	25 kg	58	€ 848,00 € 481,00
						1	140 mm	30 kg		
						1	210 mm	30 kg		
C24S/8	024002081	024002082	024002083			6	70 mm	25 kg	61	€ 912,00 € 519,00
						2	140 mm	30 kg		



C50S

CARRELLO DI SERVIZIO CON 3 CASSETTI

- Piano di lavoro termoplastico.
- 3 cassetti da 588x367 mm, montati su guide telescopiche a sfera, altezza 70 mm.
- Piano dei cassetti protetto da tappetini di gomma espansa.
- Serratura di sicurezza centralizzata frontale.
- Ampio ripiano inferiore protetto con tappetino in gomma antiolio e antibenzina.
- Quattro ruote Ø 125 mm: 2 fisse e 2 girevoli (una con freno).
- Portata di ogni cassetto: 15 kg uniformemente distribuiti.
- Possibilità di applicazione del portacarta 2400S-R/PC (da ordinare separatamente).
- Possibilità di applicazione della mensola pieghevole 5000MS.

New!

kg 400



- Pratico portagravite laterale incluso.
- Due portabombolette laterali integrati nella struttura.



890 mm
460 mm
770 mm

C50S ~~€ 456,00~~ € 263,00

Ral 2011	Ral 7016	Ral 3000
050000301	050000302	050000303

n°	mm	Max
3	70 mm	15 kg

050000901
5000MS ~~€ 52,50~~ € 29,20

Mensola pieghevole per carrello C50S

- Utilizzabile come piano di lavoro supplementare.
- Piano di lavoro mis. 390x440 mm, protetto con tappetino in gomma antiolio e antibenzina.
- Capacità di carico: 20 kg.

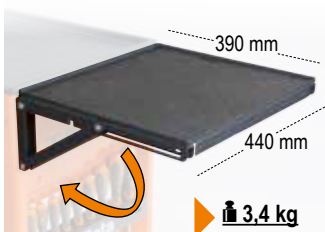

INDISPENSABILE PER LA TUA OFFICINA!



C39

CASSETTIERA MOBILE

Caratteristiche principali:

- Piano di lavoro multifunzione ad alta resistenza con portaminuterie e fori per l'alloggiamento dei giravite
- Quattro ruote con nucleo in acciaio Ø 125 mm: 2 fisse e 2 girevoli (una con freno)
- Serratura di sicurezza centralizzata frontale
- Sistema di apertura a sgancio rapido in alluminio posizionato su tutta la lunghezza del cassetto
- Portacarta e portafilaconi laterali e posteriori integrati.

kg 1200



**STRUTTURA PORTANTE
IN LEGA DI ALLUMINIO
+ RESISTENZA
+ LEGGEREZZA**

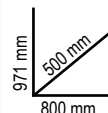

	Ral 2011	Ral 7016	Ral 3000	n°	max	kg	€
C39/6	039000031	039000032	039000033	4	70 mm	30 kg	€ 1.370,00 € 762,00
				1	140 mm	35 kg	
				1	280 mm	40 kg	
C39/7	039000001	039000002	039000003	5	70 mm	30 kg	€ 1.450,00 € 810,00
				1	140 mm	35 kg	
				1	210 mm	35 kg	
C39/8	039000041	039000042	039000043	6	70 mm	30 kg	€ 1.545,00 € 857,00
				2	140 mm	35 kg	

C24SA-XL

CASSETTIERA MOBILE CON SISTEMA ANTIRIBALTAMENTO, MODELLO LUNGO

- Quattro ruote con nucleo in acciaio Ø 125 mm: 2 fisse e 2 girevoli (una con freno)
- Serratura di sicurezza centralizzata frontale
- Possibilità di applicazione del portacarta 2400S-R/PC (da ordinare separatamente)
- Cassetto ad estrazione totale con sistema di apertura in nylon rinforzato in fibra di vetro posizionato su tutta la lunghezza del cassetto con porta-etichette integrato.
- Portafilaconi laterale integrato.

kg 1000



SISTEMA ANTIRIBALTAMENTO

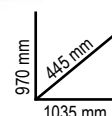

	Ral 2011	Ral 7016	Ral 3000	n°	max	kg	€
C24SA-XL/7	024002271	024002272	024002273	5	70 mm	30 kg	84 € 1.139,00 € 647,00
				1	140 mm	35 kg	
				1	210 mm	35 kg	
C24SA-XL/8	024002281	024002282	024002283	6	70 mm	30 kg	88 € 1.220,00 € 695,00
				2	140 mm	35 kg	
C24SA-XL/9	024002331	024002332	024002333	8	70 mm	30 kg	90 € 1.295,00 € 742,00
				1	140 mm	35 kg	



C24SL-CAB

CASSETTIERA MOBILE CON 7 CASSETTI E ARMADIETTO PORTA-OGGETTI

- Quattro ruote con nucleo in acciaio Ø 125 mm: 2 fisse e 2 girevoli (due con freno)
- Serratura centralizzata frontale
- Portacarta integrato
- Piano di lavoro in legno multistrato con fori per la collocazione di una morsa 1599F/100 (da ordinare separatamente).

kg 1100



Armadietto laterale portaoggetti con ripiano interno regolabile in altezza e anta richiudibile con serratura.



Doppio portaflaconi posteriore.



C24SL-CAB € 1.300,00 € 745,00

Ral2011	Ral 7016	Ral 3000	n°	Max	Max
024002191	024002192	024002193	5	70 mm	25 kg
			1	140 mm	30 kg
			1	210 mm	30 kg



973 mm
565 mm
1050 mm

C28

CARRELLO SUPERTANK CON PIANO DI LAVORO E 10 CASSETTI

- Cinque cassetti laterali e cinque cassetti frontali.
- Quattro ruote ad alta portata Ø 150 mm: (2 fisse e 2 girevoli con freno).
- 2 serrature di sicurezza centralizzate.
- 4 portaflaconi: 2 frontali e 2 posteriori.
- 3 cassettoni frontali portaoggetti
- Vano passante altezza 135 mm con base ricoperta in materiale plastico.
- Piano di lavoro in legno multistrato con fori per la collocazione di una morsa 1599F/150 (da ordinare separatamente).
- Sistema rapido e sicuro per l'apertura e chiusura dei cassetti con frontalino in nylon e fibra di vetro.

kg 1200



943 mm
800 mm
1235 mm



C28 € 2.235,00 € 1.286,00

Ral2011	Ral 7016	Ral 3000	n°	Max	Max
028000301	028000302	028000303	8	70 mm	25 kg
			2	210 mm	30 kg



C54S

ARMADIETTI CARGO, VUOTI

Sono realizzati sulla base di accurate ricerche presso qualificati utilizzatori professionali ed offrono le soluzioni ideali per operare in modo confortevole e razionale. L'apertura dei pannelli forati delle due antine permette lo sfruttamento anche della loro superficie interna.

Caratteristiche principali:

- 1 cassetto montato su guide telescopiche
- Possibilità di modificare facilmente la disposizione degli utensili in funzione delle proprie esigenze
- Posizionamento a parete per mezzo di due asole situate posteriormente
- Serratura per chiusura contemporanea di antine e cassetto
- Termoformato vuoto per bussole e accessori da 1/2"



980 mm
303 mm
796 mm



37 kg



1555 mm

C54S ~~€ 592,00~~ € 331,00

Ral2011	Ral 7016	Ral 3000
054000301	054000302	054000303

024003077

C04TSS/7 ~~€ 2.290,00~~ € 1.304,00

CASSETTIERA MOBILE CON 7 CASSETTI

in acciaio inossidabile, con ruote antitraccia

- Sette cassette da 570 x 410 mm montati su guide telescopiche a sfera
- 6 cassette altezza 83 mm
- 1 cassetto altezza 170 mm
- Quattro ruote antitraccia con nucleo in acciaio inossidabile Ø 125mm, 2 fisse e 2 girevoli (due con freno)
- Serratura frontale centralizzata
- Struttura interamente in acciaio inossidabile **AISI 304**
- Ruote, supporti, sfere, interno dei cassetti e relative guide in acciaio inossidabile
- Maniglia cassette in alluminio

700 kg

Beta
INOX
STAINLESS STEEL



Altri prodotti
inox pag. 35



63 kg

n°	max
6	83 mm / 25 kg
1	170 mm / 30 kg

935 mm
470 mm
680 mm

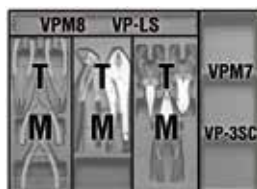

Ruote antitraccia





059880356

New!

5988VU/M € 2.750,00 € 1.568,00

Assortimento di **214** utensili in vassoio morbido in EVA

consigliato con: C24S-C24SL-C37-C39-C28-C24SLCAB-C59-RSC55

N. pezzi/Descrizione

N. pezzi/Descrizione	Beta N.	TR
22 chiavi combinate 6-7-8-9-10-11-12-13-14-15-16-17-18-19-20-21-22-24-27-30-32-36 mm	42NEW	M01
11 chiavi a forchetta 6x7-8x9-10x11-12x13-14x15-16x17-18x19-20x22-21x23-24x27-30x32 mm	55	M30
11 chiavi poligonali curve 6x7-8x9-10x11-12x13-14x15-16x17-18x19-20x22-21x23-24x27-30x32 mm	90	M30
9 chiavi maschio esagonale piegate con estremità sferica Ø 1,5-2-2,5-3-4-5-6-8-10 mm	96BPC/SC9	M30
6 giravite lama piatta ● 2,5x50-3x75-4x100-5,5x125-6,5x150-8x200 mm	1201	M213
1 giravite per viti a testa con intaglio ● 4x30 mm	1201N	M213
4 giravite Phillips® ● PH0x60-PH1x80-PH2x100-PH3x150 mm	1202	M213
1 giravite Phillips® ● PH1x30 mm	1202N	M213
12 chiavi maschio con impugnatura per viti con impronta Torx®	1207TX	M213
● T6-T7-T8-T9-T10-T15-T20-T25-T27-T30-T40-T45		
1 giravite cercafase ●	1253	M213
3 punzoni Ø 2-3-4 mm	30	M230
6 cacciapina Ø 2-3-4-5-6-8 mm	31	M230
1 bulino Ø 4 mm	32	M230
1 scalpelli piatti 150 mm	34	M230
2 scalpelli piatti nervati 200-250 mm	35	M230
1 ugnetti 125 mm	36	M230
1 martello tipo tedesco 500 g	1370	M230
1 mazzuola con battenti in materiale plastico Ø 35 mm	1390	M230
1 flessometro 3 m	1692	M230
1 magnete telescopico con testa flessibile	1712TF	M230
5x lime 200 mm	1719BMA...Q/T/P/M/R	M230
1 spazzola fili d'acciaio	1737NX	M230
1 cutter con lama a settori 18 mm	1771	M230
1 pinze becchi dritti per anelli elastici, per fori Ø 180 mm	1032	M129
1 pinze becchi piegati per anelli elastici, per fori Ø 170 mm	1034	M129
1 pinze becchi dritti per anelli elastici, per alberi ● 175 mm	1036	M129
1 pinze becchi piegati per anelli elastici, per alberi ● 175 mm	1038	M129
1 pinze regolabili cerniera chiusa 250 mm	1048	M129
1 pinza autobloccante 240 mm	1052	M129
1 tronchesi a taglienti diagonali ≤ 160 mm	1082BM	M129
1 tenaglie per cementisti 220 mm	1098	M129
1 cesoia a lame larghe diritte 250 mm	1112	M129
1 forbici per elettricisti lame dritte	1128BM	M129
1 pinza universale = 180 mm	1150BM	M129
1 pinza a becchi mezzotondi dritti ● 160 mm	1166BM	M129
1 pinza a becchi mezzotondi piegati ● 160 mm	1168BM	M129
3 bussole portainseri	895/1/3/6	M100
13 chiavi a bussola esagonali 1/4" ○ 4-4,5-5-5,5-6-7-8-9-10-11-12-13-14 mm	900	M100
9 chiavi a bussola a mano lunghe bocca esagonale ○ 5-6-7-8-9-10-11-12-13 mm	900L	M100
5 chiavi a bussola maschio esagonale 1/4" ○ 3-4-5-6-7 mm	900ME	M100
4 chiavi a bussola a giravite per viti con intaglio ● 0,8x4-1x5,5-1,2x6,5-1,2x8 mm	900LP	M100



N. pezzi/Descrizione	Beta N.	TR
4 chiavi a bussola a giravite per viti con impronta a croce Phillips®	900PH	M100
● PH1-PH2-PH3-PH4		
7 chiavi a bussola a giravite maschio per viti con impronta Torx®	900TX	M100
● T10-T15-T20-T25-T27-T30-T40		
1 prolunga - 1/4" 50 mm	900/20	M100
1 prolunga - 1/4" 100 mm	900/20L	M100
1 prolunga - 1/4" 150 mm	900/21	M100
1 snodo 1/4"	900/25	M100
1 quadro con impugnatura 1/4"	900BG/30	M100
1 quadro scorrevole 1/4"	900/42	M100
1 cricchetto reversibile 1/4" ⊕	900/55	M100
21 chiavi a bussola esagonali 1/2" ○ 8-10-11-12-13-14-15-16-17-18-19-20-21-22-23-24-26-27-28-30-32 mm	920/15	M100
1 raccordo con attacco quadro 125 mm	920/25	M100
1 snodo 1/2" 250 mm	920AN/125/250	M100
2 prolunghe angolari - 1/2"	920/42	M100
1 quadro maschio 1/2" con spina scorrevole	920/55	M100
1 cricchetto reversibile 1/2" ⊕	920FTX	M100
8 chiavi a bussola 1/2" per viti con teste a profilo Torx®	920AL	M100
○ 10-12-14-16-18-20-22-24 mm		
11 chiavi a bussola a mano lunghe bocca esagonale ○ 10-12-13-14-15-16-17-18-19-21-22 mm		



059040416

5904VA/T € 1.525,00 € 868,00

Assortimento di **102** utensili in termoformato rigido in ABS

consigliato con: C24S-C24SL-C37-C39-C28-C24SLCAB-C59-RSC55

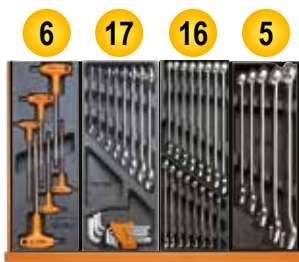
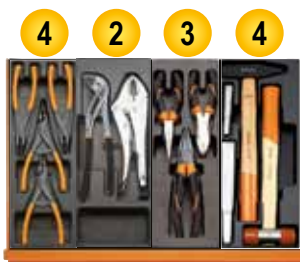
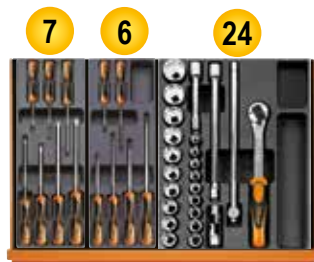

N. pezzi/Descrizione	Beta N.	TR	N. pezzi/Descrizione	Beta N.	TR
21 chiavi combinate 6-7-8-9-10-11-12-13-14-15-16-17-18-19-20-21-22-24-27-30-32 mm	42NEW	T05	1 pinza a becchi mezzotondi dritti ● 160 mm	1166BM	T137
8 chiavi a forchetta 6x7-8x9-10x11-12x13-14x15-16x17-18x19-20x22 mm	55	T33	1 pinze becchi dritti per anelli elastici, per fori Ø 180 mm	1032	T145
9 chiavi maschio esagonale piegate ○ 1,5+10 mm	96/SC9	T33	1 pinze becchi piegati per anelli elastici, per fori Ø 170 mm	1034	T145
6 chiavi maschio esagonale con impugnatura ○ 2-2,5-3-4-5-6 mm	96T	T52	1 pinze becchi piegati per anelli elastici, per alberi ● 175 mm	1036	T145
8 chiavi a T con bussola snodata ○ 7-8-10-12-13-14-17-19 mm	952	T63	1 pinze becchi piegati per anelli elastici, per alberi ● 175 mm	1038	T145
19 chiavi a bussola esagonali 1/2" ○ 10-11-12-13-14-15-16-17-18-19-20-21-22-23-24-26-27-30-32 mm	920A	T83	1 pinza autobloccante 240 mm	1052	T153
1 prolunga - 1/2" 125 mm	920/21	T83	1 pinze regolabili cerniera chiusa 250 mm	1048	T153
1 prolunga - 1/2" 255 mm	920/22	T83	7 giravite lama piatta ● 2,5x50-3x75-3,5x100-4x125-5,5x100-5,5x150-6,5x150 mm	1260	T199
1 snodo 1/2"	920/25	T83	6 giravite per viti con impronta a croce Phillips® ● PH0x60 - PH0x100 - PH1x80 - PH1x120 - PH2x100 - PH2x150 mm	1262	T202
1 quadro maschio 1/2" con spina scorrevole 305 mm	920/42	T83	2 scalpelli piatti nervati 100-200 mm	35	T234
1 cricchetto reversibile 1/2" ⊕	920/55	T83	1 martello tipo tedesco 300 g	1370	T234
1 tronchesi a grande effetto taglienti diagonali ≤ 160 mm	1084BM	T137	1 mazzuola con battenti in materiale plastico Ø 35 mm	1390	T234
1 pinza universale = 180 mm	1150BM	T137	1 termoformato vuoto	VP5	



059040426

New!

5904VU/M € 1.174,00 € 670,00

Assortimento di 91 utensili in vassoio morbido in EVA

consigliato con: C24S-C24SL-C37-C39 C28-C24SLCAB-C59-RSC55



16 17 7 6

M05 M33 M199 M202



8 24

M50 M83



3 2 4 4

M137 M153 M234 M145

N. pezzi/Descrizione

16	chiavi combinate 6÷21 mm	42NEW	M05
8	chiavi a forchetta 6x7 - 8x9 - 10x11 - 12x13 - 14x15 - 16x17 - 18x19 - 20x22 mm	55	M33
9	chiavi maschio esagonale piegate \odot 1,5 - 2 - 2,5 - 3 - 4 - 5 - 6 - 8 - 10 mm	96/SC9	M33
7	giravite lama piatta \bullet 2,5x50 - 3x75 - 3,5x100 - 4x125 - 5,5x100 - 5,5x150 - 6,5x150 mm	1260	M199
6	giravite per viti con impronta a croce Phillips \oplus PH0x60 - PH0x100 - PH1x80 - PH1x120 - PH2x100 - PH2x150 mm	1262	M202
8	chiavi maschio esagonale con impugnatura \odot 2-2,5-3-4-5-6-7-8 mm	96T	M50
1	prolunga angolare - 1/2" 125 mm	920AN/125	M83
1	prolunga angolare - 1/2" 250 mm	920AN/250	M83
1	snodo 1/2"	920/25	M83
1	quadro maschio 1/2" con spina scorrevole	920/42	M83
1	cricchetto reversibile 1/2" \oplus	920/55	M83
19	chiavi a bussola esagonali 1/2" \odot 10÷24 - 26 - 27 - 30 - 32 mm	920A	M83
1	tronchesi a grande effetto taglienti diagonali \nlessgtr 160 mm	1084	M132
1	pinza universale \equiv 180 mm	1150	M132
1	pinza a becchi mezzotondi dritti \bullet 160 mm	1166	M132
1	pinze regolabili cerniera chiusa 250 mm	1048	M153
1	pinza autobloccante 240 mm	1052	M153
2	scalpelli piatti nervati 100 - 200 mm	35	M234
1	martello tipo tedesco 300 g	1370	M234
1	mazzuola con battenti in materiale plastico \varnothing 35 mm	1390	M234
1	pinze becchi dritti per anelli elastici, per fori \odot 180 mm	1032	M145
1	pinze becchi piegati per anelli elastici, per fori \odot 170 mm	1034	M145
1	pinze becchi dritti per anelli elastici, per alberi \bullet 175 mm	1036	M145
1	pinze becchi piegati per anelli elastici, per alberi \bullet 175 mm	1038	M145



059041220

New!

5904VG/3M € 1.535,00 € 869,00

Assortimento di 130 utensili in vassoio morbido in EVA

consigliato con: C24S-C24SL-C37-C39 C28-C24SLCAB-C59-RSC55



16 5 2 8 5 4

M05 M06 M153 M50 M55 M292

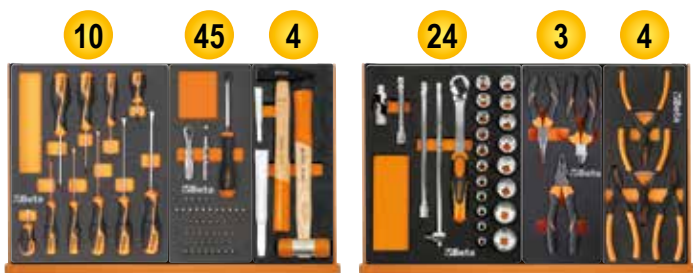

10 45 4 24 3 4

M208 M85 M234 M83 M134 M145

N. pezzi/Descrizione

16	chiavi combinate 6÷21 mm	42NEW	M05
5	chiavi combinate 22 - 24 - 27 - 30 - 32 mm	42NEW	M06
1	pinze regolabili cerniera chiusa 250 mm	1048	M153
1	pinza autobloccante 240 mm	1052	M153
8	chiavi maschio esagonale con impugnatura \odot 2-2,5-3-4-5-6-7-8 mm	96T	M50
5	chiavi maschio con impugnatura per viti con impronta Torx \oplus \odot T10-T15-T20-T25-T30	97TTX	M55
1	chiave regolabile a rullino 250 mm	111	M292
1	forbici per elettricisti lame diritte	1128BMX	M292
1	flessometro 5 m	1692/5	M292
1	cutter con lama a settori 170 mm	1771	M292
5	giravite lama piatta \bullet 3x75 - 3,5x100 - 4x125 - 5,5x150 - 6,5x150 mm	1260	M208
3	giravite per viti con impronta a croce Phillips \oplus \oplus PH0x60 - PH1x80 - PH2x100 mm	1262	M208
1	giravite nano lama piatta \bullet 4x30 mm	1260N	M208
1	giravite nano Phillips \oplus \oplus PH1x30 mm	1262N	M208
5	inserti colorati per avvitatori per viti a testa con intaglio \bullet 0,5x3 - 0,6x4,5 - 0,8x5,5 - 1x5,5 - 1,2x6,5 mm	860LP	M85
8	inserti colorati maschio esagonale per avvitatori \odot 2 - 2,5 - 3 - 4 - 5 - 6 - 8 - 10 mm	860PE	M85
5	inserti colorati per avvitatori per viti con impronta a croce Phillips \oplus \oplus PH0 - PH1 - PH2 - PH3 - PH4	860PH	M85
4	inserti colorati per avvitatori per viti con impronta a croce Pozidriv \oplus - Supadriv \oplus \oplus PZ1 - PZ2 - PZ3 - PZ4	860PZ	M85
11	inserti colorati per avvitatori per viti con impronta Torx \oplus \oplus T6-T7-T8-T9-T10-T15-T20-T25-T27-T30-T40	860TX	M85
8	inserti colorati per avvitatori per viti con impronta Tamper Resistant Torx \oplus \oplus T9-T10-T15-T20-T25-T27-T30-T40	860RTX	M85
1	portainseri a sgancio rapido con impugnatura 230 mm	851SR	M85
1	cricchetto reversibile portainseri 100 mm	860/55	M85
1	prolunga portainseri magnetica 80 mm	882P	M85
1	raccordi per avvitatori \blacksquare 1/4 - \square 1/4	892	M85
2	scalpelli piatti nervati 100 - 200 mm	35	M234
1	martello tipo tedesco 300 g	1370	M234
1	mazzuola con battenti in materiale plastico \varnothing 35 mm	1390	M234
1	prolunga angolare - 1/2" 125 mm	920AN	M83
1	prolunga angolare - 1/2" 250 mm	920AN	M83
1	snodo 1/2"	920/25	M83
1	quadro maschio 1/2" con spina scorrevole	920/42	M83
1	cricchetto reversibile 1/2" \oplus	920/55	M83
19	chiavi a bussola esagonali 1/2" \odot 10÷24 - 26 - 27 - 30 - 32 mm	920A	M83
1	tronchesi a taglianti diagonali \nlessgtr 160 mm	1082GBM	M134
1	pinze universali a grande effetto \equiv 180 mm	1150GBM	M134
1	pinze a becchi mezzotondi lunghissimi \bullet 160 mm	1166GBM	M134
1	pinze becchi dritti per anelli elastici, per fori \odot 180 mm	1032	M145
1	pinze becchi piegati per anelli elastici, per fori \odot 170 mm	1034	M145
1	pinze becchi dritti per anelli elastici, per alberi \bullet 175 mm	1036	M145
1	pinze becchi piegati per anelli elastici, per alberi \bullet 175 mm	1038	M145

02450001

New!

M01 ~~€ 393,00~~ **€ 228,00**



22

4,5 kg

42NEW 6-7-8-9-10-11-12-13-14-15-16-17-18-19-20-21-22-24-27-30-32-36 mm

024500030

M30 ~~€ 359,00~~ **€ 208,00**



31

4,2 kg

55 6x7-8x9-10x11-12x13-14x15-16x17-18x19-20x22-21x23-24x27-30x32 mm
90 6x7-8x9-10x11-12x13-14x15-16x17-18x19-20x22-21x23-24x27-30x32 mm
96BPC/SC9 1,5-2-2,5-3-4-5-6-8-10 mm

024500060

M60 ~~€ 331,00~~ **€ 195,00**



23

1,9 kg

○ 96T 2-2,5-3-4-5-6-7-8-10 mm
○ 97BTX/SC8 T9-T10-T15-T20-T25-T27-T30-T40 mm
○ 944BX 5-6-7-8-10-13 mm

024500044

New!

M44 ~~€ 247,50~~ **€ 143,00**



12

141 8-9-10-11-12-13-14-15-16-17-18-19 mm

1,3 kg

024500100

M100 ~~€ 1.076,00~~ **€ 623,00**

14" 12"



98

6,7 kg

895/1 - 895/3 - 895/6
○ 900 4-4,5-5-5,5-6-7-8-9-10-11-12-13-14 mm
○ 900L 5-6-7-8-9-10-11-12-13 mm
○ 900ME 3-4-5-6-7 mm
● 900LP 0,8x4-1x5,5-1,2x6,5-1,2x8 mm
● 900PH PH1-PH2-PH3-PH4
○ 900TX T10-T15-T20-T25-T27-T30-T40
900/20 50 mm - 900/20L 100 mm
900/21 150 mm
900/25 - 900BG/30 - 900/42

● 900/55
○ 920A 8-10-11-12-13-14-15-16-17-18-19-20-21-22-23-24-26-27-28-30-32 mm
920/15 - 920/25
920AN/125 125 mm
920AN/250 250 mm
920/42
● 920/55
○ 920FTX 10-12-14-16-18-20-22-24 mm
○ 920AL 10-12-13-14-15-16-17-18-19-21-22 mm

024500063

M63 ~~€ 308,00~~ **€ 177,00**

14" 12"



8

3,4 kg

○ 952 7-8-10-12-13-14-17-19 mm

024500871

M105 ~~€ 1.163,00~~ **€ 666,00**

12" 14" 3/8"



116

7,7 kg

○ 900 4-4,5-5-5,5-6-7-8-9-10-11-12-13-14 mm
○ 900L 5-6-7-8-9-10-11-12-13 mm
○ 96BPC/SC9 1,5-2-2,5-3-4-5-6-8-10 mm
895/1 - 895/3 - 895/6
○ 900ME 3-4-5-6-7 mm
● 900LP 0,8x4-1x5,5-1,2x6,5-2x8 mm
● 900PH PH1-PH2-PH3-PH4
○ 900TX T10-T15-T20-T25-T27-T30-T40
900/16 □ 1/4 - ■ 3/8
900/... 50-100-150 mm
900/25 - 900BG/30 - 900/42
● 900/55
○ 910A 6-7-8-9-10-11-12-13-14-15-16-17-18-19-20-21-22 mm
910/15 □ 3/8 - ■ 1/4

910/16 □ 3/8 - ■ 1/2
910/21 125 mm
910/22 250 mm
910/25 - 910/42
● 910/55
○ 920A 8-10-11-12-13-14-15-16-17-18-19-20-21-22-23-24-26-27-28-30-32 mm
□ 1/2 - ■ 3/8
920/15
920/25 125 - 250 mm
920AN
920/42
● 920/55
○ 956E 16-17,8-20,8 mm

024500115

M115 ~~€ 1.019,00~~ **€ 590,00**

12"



54

7.8 kg

- ⊕ 666N 40=200 Nm
- 920A 13-14-15-16-17-18-19-20-21-22-24-26-27-30-32 mm
- ⊕ 920FTX 12-14-16-18-20-22-24 mm
- 920PE 6-7-8-8L-10-10L-12-12L-14-14L
- 920TX T20-T25-T27-T30-T40-T45-T50-T55-T60-T20L-T25L-T27L-T30L-T40L-T45L-T50L

- 920/21 125 mm
- 920/22 255 mm
- 920/25 305 mm
- ⊕ 920/55

024500120

M120 ~~€ 1.153,00~~ **€ 665,00**

12"



75

6.9 kg

- 920A 10-11-12-13-14-15-16-17-18-19-20-21-22-24-26-27-30-32 mm
- 920AN/125 125 mm
- 920AN/250 250 mm
- 920/25 - 920/42
- 920AL 10-12-13-14-15-16-17-18-19-22-24-27-30-32 mm
- ⊕ 920FTX 10-12-14-16-18-20-22-24 mm
- ⊕ 920/55
- 920PE 5-5L-6-6L-7-7L-8-8L-10-10L-12-12L-14-14L
- 920TX T20-T25-T27-T30-T40-T45-T50-T55-T60-T20L-T25L-T27L-T30L-T40L-T45L-T50L

024500126

M126 ~~€ 862,00~~ **€ 497,00**

12"



26

12.4 kg

- 928A 19-21-22-24-26-27-28-30-32-34-35-36-38-41-46 mm
- 928ME 14-17-19-22 mm
- 928/15 □ 3/4 - ■ 1/2
- 928/16 □ 3/4 - ■ 1
- 928/21 200 mm
- 928/22 380 mm
- 928/25 450 mm
- 928/42
- ⊕ 928/55

024500128

M128 ~~€ 837,00~~ **€ 482,00**

12"



50

8.9 kg

- 720 10-11-12-13-14-15-16-17-18-19-21-22-24-27-30-32 mm
- 720L 11-12-13-14-15-16-17-18-19-21-22-24-27-30-32 mm
- 720TX T30-T40-T45-T50-T55
- 720ME 5-6-8-10-12-14-17-19 mm
- 720LC 17-19-21 mm
- 720/21 125 mm
- 720/25

024500129

M129 ~~€ 374,00~~ **€ 216,00**

12"



13

3.4 kg

- 1032 180 mm
- 1034 170 mm
- 1036 175 mm
- 1038 175 mm
- 1048 250 mm
- 1052 240 mm
- ⊚ 1082BM 160 mm
- 1098 220 mm
- 1112 250 mm
- 1128BM
- ≡ 1150BM 180 mm
- 1166BM 160 mm
- 1168BM 160 mm

024500133

New!

M133 ~~€ 71,50~~ **€ 40,30**

3



- ⊚ 1082G 160 mm
- ≡ 1150G 180 mm
- 1166G 160 mm

650 g

024500134

New!

M134 ~~€ 90,50~~ **€ 51,40**

3



- ⊚ 1082GBM 160 mm
- ≡ 1150GBM 180 mm
- 1166GBM 160 mm

750 g

024500162

New!

M162 ~~€ 127,50~~ **€ 73,00**

8



- 1241 5,5x100-6,5x125-8x150-10x200 mm
- 1242 PH1x100-PH2x100-PH3x150-PH4x200 mm

1.4 kg

024500195

M195 € 267,00 **€ 154,00**

12"



25

2,3 kg

- 1260 2,5x50-3x75-4x100-5,5x125-6,5x150-8x200 mm
- 1260N 4x30 mm
- 1262 PH0x60-PH1x80-PH2x100-PH3x150 mm
- 1262 PH1X30 mm
- 1267TX T6-T7-T8-T9-T10-T15-T20-T25-T27-T30-T40-T45
- 1253 3,5x100 mm

024500213

New!

M213 € 191,00 **€ 110,00**

25

1,8 kg

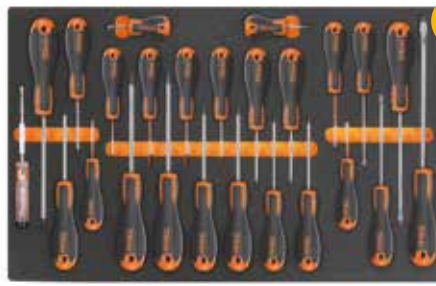

- 1201E 2,5x50-3x75-4x100-5,5x125-6,5x150-8x200 mm
- 1201EN 4x30 mm
- 1202E PH0x60-PH1x80-PH2x100-PH3x150 mm
- 1202EN PH1X30 mm
- 1207E/TX T6-T7-T8-T9-T10-T15-T20-T25-T27-T30-T40-T45
- 1253

024500230

M230 € 353,00 **€ 203,00**

25

3,2 kg



- 30 Ø 2-3-4 mm
- 31 Ø 2-3-4-5-6-8 mm
- 32 4 mm
- 34 150 mm
- 35 200-250 mm
- 36 125 mm
- 1370 500 g
- 1390 Ø 35 mm
- 1692 3 m

- 1712
- 1719BMA/Q 200 mm
- ▲ 1719BMA/T 200 mm
- 1719BMA/P 200 mm
- ▶ 1719BMA/M 200 mm
- 1719BMA/R 200 mm
- 1737
- 1771 18 mm

024500292

New!

M292 € 82,50 **€ 46,00**

4

650 g



- 111 250 mm
- 1128BMX
- 1692/5 5 m
- 1771 170 mm

024240001

New!

T01 € 238,50 **€ 139,00**

17

2,7 kg



42NEW 6-7-8-10-11-12-13-14-16-17-18-19-21-22-24-27-30 mm

024240005

New!

T05 € 183,00 **€ 106,00**

16

1,5 kg



42NEW 6-7-8-9-10-11-12-13-14-15-16-17-18-19-20-21 mm

024240006

New!

T06 € 131,00 **€ 75,80**

5

2,1 kg



42NEW 22-24-27-30-32 mm

024240031

T31 € 193,50 **€ 111,00**

27

3 kg



31 Ø 2-3-4-5-6 mm 32 Ø 4 mm
55 6x7-8x9-10x11-12x13-14x15-16x17-18x19-20x22-21x23-24x26-27x29-30x32 mm
O96N/SC9 1,5+10 mm

024240040

T40 € 91,50 **€ 53,50**

7

810 g



90 6x7-8x9-10x11-12x13-14x15-16x17-18x19 mm

024240045

T45 € 274,00 **€ 159,00**

12

1,3 kg



142 8-9-10-11-12-13-14-15-16-17-18-19 mm

024240050

T50 € 154,00 **€ 88,50**

11

1,3 kg



○ 96T 2-2,5-3-3,5-4-4,5-5-6-7-8-10 mm

024240055

T55 € 86,50 **€ 49,80**

6

330 g



○ 97TTX T10-T15-T20 T25-T27-T30

024240063

T63 € 298,00 **€ 172,00**

8



○ 952 7-8-10-12-13-14-17-19 mm **3,8 kg**

024240083

T83 € 290,00 **€ 167,00**

24



○ 920A 10-11-12-13-14-15-16-17-18-19-20-21-22-23-24-26-27-30-32 mm
920/21 125 mm 920/42 305 mm
920/22 255 mm 920/55 Ⓟ 275 mm
920/25

3,6 kg

024240091

T91 € 199,50 **€ 117,00**

25



○ 900 4-4,5-5-5,5-6-7-8-9-10-11-12-13-14 mm
○ 900ME 2,5-3-4-5-6-8 mm
900/20 50 mm 900BG/30 176 mm
900/21 150 mm 900/42 115 mm
900/25 Ⓟ 900/55 125 mm

560 g

024240092

T92 € 228,50 **€ 132,00**

22



○ 910A 6-7-8-9-10-11-12-13-14-15-16-17-18-19-20-21-22 mm
910/21 125 mm 910/42 210 mm
910/22 250 mm Ⓟ 910/55 200 mm
910/25

1,5 kg

024240103

T103 € 266,00 **€ 154,00**

17



○ 900L 6-7-8-9-10-11-12 mm
○ 920AL 13-14-16-17-18-19-21-22-24-27 mm

1,1 kg

024240137

T137 € 97,50 **€ 56,20** *New!*

3



⊘ 1084BM 160 mm
= 1150BM 180 mm
● 1166BM 160 mm

750 g

024240145

T145 € 198,50 **€ 63,00**

4



○ 1032 180 mm
○ 1034 170 mm
● 1036 175 mm
● 1038 175 mm

640 g

024240153

T153 € 67,50 **€ 38,70**

2



1048 250 mm
1052 240 mm

1,1 kg

024240199

T199 € 51,00 **€ 29,20**

7



● 1260 2,5x50 - 3x75 - 3,5x100 - 4x125 - 5,5x100 - 5,5x150 - 6,5x150 mm

490 g

024240202

T202 € 46,50 **€ 26,80**

6



⊕ 1262 PH0x60 - PH0x100 - PH1x80 - PH1x120 - PH2x100 - PH2x150 mm

490 g

024240205

T205 € 66,50 **€ 38,20**

7



○ 1267TX T6-T7-T8-T9-T10-T15-T20

460 g

024240211

T211 € 37,00 **€ 21,40** *New!*

7



● 1201E 2,5x50-3x75-3,5x100-4x125-5,5x100-5,5x150-6,5x150 mm

490 g

024240213

T213 € 40,00 **€ 23,30** *New!*

6



⊕ 1202E PH0x60-PH1x80 - PH1x120-PH2x100 - PH2x150-PH3x150 mm

490 g

024240234

T234 € 83,50 **€ 48,20**

4



35 100-200 mm
1370 300 g
1390 ⌀ 35 mm

1,3 kg

024240236

T236 € 83,00 **€ 47,70**

5



■ 1719BMA/Q 200 mm
▲ 1719BMA/T 200 mm
▴ 1719BMA/P 200 mm
▷ 1719BMA/M 200 mm
● 1719BMA/R 200 mm

870 g

024240239

T239 € 111,50 **€ 64,70**

7



31BM ⌀ 2-3-4-5-6-8 mm
32 ⌀ 4 mm

850 g

New!

COMBO

COMBO È IL NUOVO SISTEMA MODULARE BETA

Combo è il nuovo sistema modulare Beta composto da 3 diverse tipologie di robuste valigette portautensili per riporre in maniera ordinata e in totale sicurezza la vostra attrezzatura da lavoro. Le valigette possono essere facilmente unite tra di loro con un semplice click, grazie alle pratiche chiusure laterali a scatto.

3 tipologie di valigette da comporre come vuoi!



099000010

C99 € 590,00 € 317,00

Sistema modulare completo BETA COMBO

Composto da:

- Carrello pieghevole in alluminio richiudibile con manico telescopico C99P (485x520x1195 mm)
- Valigetta portautensili in ABS C99V1 (445x358x152 mm)
- Valigetta portautensili in ABS C99V2 (445x358x254 mm)
- Valigetta portautensili in ABS con 2 cassette portaminuteria trasportabili C99V3/2C (445x358x322 mm)



**Il nuovo sistema
Beta Combo C99
è compatibile con lo
standard L-BOXX
di Sortimo®**

099000250

C99V1 ~~€ 99,50~~ **€ 55,00**

Valigetta portautensili in ABS, vuota

Caratteristiche principali:

- Dimensioni interne 383x320x103 mm
- Predisposizione per la chiusura con lucchetto

445x358x152 mm



099000350

C99V2 ~~€ 110,00~~ **€ 61,50**

Valigetta portautensili in ABS, vuota

Caratteristiche principali:

- Dimensioni interne 389x320x205 mm

445x358x254 mm



099000450

C99V3/2C ~~€ 212,00~~ **€ 115,00**

Valigetta portautensili in ABS, vuota con 2 cassette portaminuteria trasportabili

Caratteristiche principali:

- Fornita con 2 cassette portaminuteria C99C-V3, vuote
- Dimensioni interne 395x320x100 mm

445x358x322 mm



Universale

099000101

C99P ~~€ 168,50~~ **€ 95,40**

Carrello pieghevole in alluminio

Caratteristiche principali:

- Carrello ultracompatto richiudibile in alluminio anodizzato
- Impugnatura con manico telescopico
- Dimensioni aperto: 485x520x1195 mm
- Dimensioni chiuso: 485x60x905 mm
- Dimensioni base ribaltabile 485x350 mm
- Due ruote antiforatura Ø 175 mm
- Cinghia inclusa nella confezione

5,1 kg



099000480

C99TP-V3 ~~€ 44,50~~ **€ 24,40**

Set termoformato portaminuteria a 7 vani e kit 17 vaschette portaminuteria per cassette portautensili C99C-V3

Composizione:

- 1 termoformato portaminuteria a 7 vani C99T-V3
- 1 kit 17 vaschette portaminuteria C99P-V3 con:
6 vaschette rosse 52x52 mm
2 vaschette gialle 104x52 mm
3 vaschette grigie 260x78 mm con 6 divisori regolabili



099000490

C99PC/T ~~€ 39,00~~ **€ 21,70**

Set termoformato portaminuteria a 4 vani e rivestimento interno per coperchio valigette C99V1 e C99V3/2C

Composizione:

- 1 termoformato portaminuteria a 4 vani C99T
- 1 rivestimento interno per coperchio C99PC



099000494

C99M ~~€ 40,00~~ **€ 22,30**

Inserto soft precubettato per valigette C99V1, C99V2 e C99V3/2C

facile da sagomare per creare alloggiamenti sicuri e su misura per qualsiasi tipo di utensile da contenere



New!

048000030

C48P € 211,00 **€ 122,00**

Carrello pieghevole

- Pianale di carico in polipropilene (PP) rinforzato, con rivestimento antiscivolo e inserti in TPV per la protezione degli spigoli
- Maniglia richiudibile per uno stoccaggio rapido e poco ingombrante
- Quattro ruote antistrada Ø 125 mm: 2 fisse e 2 girevoli con freno
- Portata massima 300 kg.
- Larghezza utile pianale di carico: 705 mm
- Profondità pianale di carico: 480 mm
- Altezza pianale di carico: 200 mm



kg 300

kg 11

Versione Light

New!

056000021

C56PL 0 € 317,00 **€ 180,00**

Banco da lavoro pieghevole,

- Leggero, compatto e facilmente trasportabile.
- **Piano di lavoro 800x500mm in lamiera zincata utilizzabile da un solo lato, protetto con rivestimento in gomma antiolio e antibenzina.**
- Maniglia con protezione in gomma per un agevole trasporto.
- Piedini con copertura anti-scivolamento.

ANCORA PIÙ LEGGERO! SOLO 18,5 KG

kg 200



kg 18,5



056000011

C56PO € 366,00 **€ 212,00**

Banco da lavoro pieghevole,

- Leggero, compatto e facilmente trasportabile.
- **Piano di lavoro spessore 30 mm in MDF e lamiera zincata utilizzabile da entrambi i lati.**
- Maniglia con protezione in gomma per un agevole trasporto.
- Piedini con copertura anti-scivolamento.

kg 250



kg 25



C56B

Banco da lavoro con piano in legno

Caratteristiche principali:

- Piano di lavoro in legno multistrato con fori per la collocazione di una morsa 1599F/125 (da ordinare separatamente)
- Struttura in acciaio con 4 gambe di sostegno
- Capacità di carico statico: 600 kg
- Ripiano inferiore portaoggetti con capacità di carico 150 kg uniformemente distribuiti
- Predisposizione per il fissaggio al pavimento

↓ **kg 600**



C56B ~~€ 546,00~~ **€ 312,00**

Ral2011	Ral 7016	Ral 3000
056000401	056000402	056000403

C59A

Banco con 1 cassetiera da 6 cassetti

- 6 cassetti 588x367 mm, montati su guide telescopiche a sfera
- Ripiano in legno multistrato con fori per la collocazione di una morsa 1599F/125 (da ordinare separatamente)
- Piano dei cassetti protetto da tappetini di gomma espansa
- Cassettiere predisposte per l'inserimento di termoformati
- Frontalino dei cassetti in nylon ad alta resistenza
- Serratura di sicurezza centralizzata frontale
- Ripiano inferiore portaoggetti
- Predisposizione per portacarta (2400S-R/PC) e portaflaconi (2400S/PF) da ordinare separatamente

↓ **kg 1500**

n°		↓ max
4	70 mm	25 kg
1	140 mm	30 kg
1	280 mm	35 kg



C59A ~~€ 1.440,00~~ **€ 816,00**

Ral2011	Ral 7016	Ral 3000
059000001	059000021	059000041

C56

Banco da lavoro

- Piano di lavoro in lamiera verniciata con bordo perimetrale
- Struttura in acciaio con 6 gambe di sostegno
- Due cassetti dotati di serratura
- Predisposizione per il fissaggio al pavimento

↓ **kg 1200**



C56 ~~€ 821,00~~ **€ 465,00**

Ral2011	Ral 7016	Ral 3000
056000201	056000202	056000203

C51

Carrello

- 3 ripiani ricoperti in gomma millerighe antiscivolo
- Doppia possibilità di fissaggio del ripiano centrale
- Quattro ruote Ø 100 mm: 2 fisse e 2 girevoli (una con freno)



C51 € 230,00 **€ 130,00**

Ral2011	Ral 7016	Ral 3000
051000001	051000002	051000003

kg 200

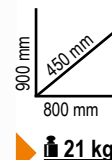

C27S

Carrello portautensili richiudibile per interventi esterni,

- Struttura in lamiera
- Carrello richiudibile con colonnine ribaltabili per permettere un agevole trasporto
- 2 cassette 588x277 mm montate su guide telescopiche che permettono l'apertura in due sensi
- Ampio vano portaoggetti inferiore 588x277x220 mm
- 2 ruote fisse Ø 160 mm e 2 ruote piroettanti con freno Ø 100 mm
- Piano di lavoro termoplastico con 6 vaschette portaminuterie integrate
- Chiusura centralizzata
- Predisposizione per l'alloggiamento di separatori per cassetto e termoformati portautensili MC



995 mm



570 mm



kg 20



C27S € 591,00 **€ 337,00**

Ral2011	Ral 7016	Ral 3000
027000201	027000202	027000203

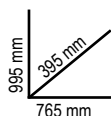

n°	h	max
2	70 mm	20 kg



059271021

5927VU/M € 893,00 **€ 509,00**

Assortimento di 108 utensili
in termoformato morbido per carrello C27S
per cassetto: 588x277 mm

**SOFT
MODULE
SYSTEM**



MC10

34



MC20

74



C41H

Trolley portautensili a 2 moduli sovrapponibili

- Struttura in lamiera e in materiale plastico: grande robustezza e peso ridotto
- 2 moduli separabili: 1 cestello superiore, 1 modulo con 2 cassette altezza 95 mm, 1 cassetta estraibile in materiale plastico altezza 66 mm e 1 cassetto altezza 295 mm
- Ruote di grosso diametro 160 mm integrate nella struttura per facilitare il trasporto anche su gradini
- Serratura centralizzata laterale per la chiusura dei cassetti del modulo inferiore
- Cassetti montati su guide telescopiche a sfera con doppio gancio di chiusura
- Impugnatura con manico telescopico in alluminio
- Portaminuterie integrato
- Cassetto inferiore con doppia guida telescopica

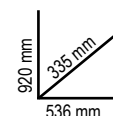

21 kg

C41H € 497,00 **€ 278,00**

- | | | | |
|-----------|-----------|-----------|-----------|
| | | | |
| 041000002 | 041000021 | 041000012 | 041000008 |
| | | | |
| 041000024 | 041000006 | 041000010 | 041000005 |

021200002

C20L € 71,50 **€ 40,80**

Cestello estendibile a 5 scomparti in lamiera, vuoto



550x200x210 mm

5,4 kg

021170500

CP17 € 74,50 **€ 42,90**

Cestello portautensili in acciaio inox e materiale plastico con contenitore asportabile, vuoto



500x200x220 mm

2,5 kg

021203001

C20TSS € 255,00 **€ 148,00**

Cestello estendibile a 5 scomparti in acciaio inossidabile AISI 304

può essere utilizzato in ambienti critici, ovvero zone e aree in cui non è ammesso il livello minimo di contaminazione, resiste alla ruggine e ai principali acidi ed è sterilizzabile in autoclave a 121 °C.



450x200x210 mm

Altri prodotti
inox pag. 35

Beta
INOX
STAINLESS STEEL



4 kg

021150201

CP15 ~~€ 40,00~~ **€ 23,00**

Cestello in materiale plastico con contenitori e vaschette portaminuterie, vuoti

- 3 vaschette portaminuterie integrate nel coperchio con divisori regolabili
- 1 contenitore interno con divisori regolabili
- Capacità di carico: 30 kg



2,5 kg

445x240x250 mm

020800000

2080/V12 ~~€ 50,00~~ **€ 28,80**

Valigia organizer con 12 vaschette asportabili

Vaschette portaminuterie asportabili, richiudibili e trasparenti per un' immediata riconoscibilità del contenuto.



1,8 kg

300x330x145 mm

020290000

2029/VV ~~€ 296,00~~ **€ 170,00**

Valigia portautensili in polipropilene ad alto spessore, profilata in alluminio, vuota

- 2 pannelli portautensili
- Fornita di tracolla
- Fondo con divisori removibili e regolabili



6,1 kg

490x380x230 mm

020360000

2036/TV ~~€ 446,00~~ **€ 259,00**

Trolley portautensili in polipropilene ad alto spessore, profilato in alluminio, vuoto

- 2 pannelli portautensili
- Manico telescopico
- Ruote con cuscinetti a sfera
- Fondo interno con divisori removibili

4,5 kg

490x380x230 mm



020380000

2038/TV ~~€ 738,00~~ **€ 423,00**

Trolley portautensili in polipropilene ad alto spessore, vuoto

- Estremamente resistente agli urti
- Profilo di tenuta in alluminio
- Maniglione telescopico e grandi ruote con cuscinetti a sfera
- Fondo capiente
- Tasca porta documenti
- 3 cassettoni portaminuterie

2 maniglie (1 laterale) ergonomiche rivestite in gomma



2 serrature omologate TSA con chiave



2 pannelli portautensili removibili

9 kg

430x500x340 mm



021050000

C5 ~~€ 132,50~~ **€ 75,30**

Zaino, vuoto

- Pannello portautensili interno removibile
- 6 tasche esterne e 2 tasche interne
- Base in materiale plastico resistente all'acqua
- Doppio laccetto di sicurezza per fissare lo zaino sulle spalle
- Schienale ergonomico imbottito



500x400x180 mm

2,5 kg

021060010

C6T ~~€ 188,50~~ **€ 109,00**

Zaino con ruote, vuoto

- Manico telescopico di trasporto
- Ruote integrate nella struttura con copertura anti-polvere per l'impiego come zaino
- 2 pannelli portautensili removibili
- Tasca per PC interna e 5 tasche esterne
- Base in materiale plastico resistente all'acqua



480x370x220 mm

4,5 kg

021070000

C7 ~~€ 196,00~~ **€ 113,00**

Borsa, vuota

- 2 pannelli interni portautensili removibili
- 2 tasche esterne frontali
- Fondo interno in materiale plastico con divisori removibili



440x370x170 mm

3,5 kg

021110000

C11 ~~€ 78,50~~ **€ 45,00**

Cestello, vuoto

- Base rigida in materiale plastico resistente all'acqua
- Elastici e tasche portautensili sia interne che esterne
- Buste portadocumenti integrate nel doppiofondo del coperchio



400x240x220 mm

2 kg

Zaino portautensili **New!**

021050100

C5S ~~€ 47,50~~ **€ 27,60**

Zaino portautensili in poliesteresistente

- Doppia maniglia sulla sommità centrale dello zaino per una presa sicura e bilanciata
- Due ampie tasche frontali
- Due capienti tasche interne e 2 fasce aggiuntive con velcro
- Pratica busta avvolgibile interna, composta da 4 pannelli portautensili
- Spallacci imbottiti rinforzati e regolabili
- Carico massimo 15 kg



Due ampie tasche frontali



021080000

C8 ~~€ 221,50~~ **€ 127,00**

Trolley, vuoto

- Manico telescopico di trasporto
- 2 pannelli interni portautensili removibili
- Tasca porta PC interna e 2 tasche esterne frontali
- Predisposizione per l'alloggiamento del cestello C10S



4 kg 470x370x280 mm

C10

Cestello, vuoto

- Struttura rigida
- Doppio fondo
- Manico inclinabile per facilitare l'accesso agli utensili
- Elastici portautensili e tasche sia interne che esterne
- Fodero di copertura
- Vaschetta portaminuterie incisa nel doppio fondo
- Predisposizione per essere utilizzata con il trolley C8



(C10 - 520 mm) (C10S - 420 mm)

420x220x250 mm

021100001

C10S ~~€ 185,00~~ **€ 59,90** **2,3 kg**

520x220x250 mm

021100000

C10 ~~€ 133,50~~ **€ 76,90** **3,3 kg**

New!

Ideale per elettricisti

021080300

C8B ~~€ 179,00~~ **€ 103,00**

Trolley portautensili in tessuto tecnico per elettricisti, vuoto

- Struttura rigida
- Manico telescopico di trasporto
- 4 ruote piroettanti
- 1 pannello interno portautensili removibile
- Tasca frontale con porta badge
- Doppio fondo con portaminuteria compreso
- 2 tasche esterne laterali
- 2 ganci porta sonda tirafili
- Manico inclinabile per facilitare l'accesso agli utensili
- Possibilità di chiusura con lucchetto (non compreso)



4,7 kg 430x290x440 mm

42NEW

La nostra storica chiave 42 ha una nuova forma. Una forma elegante e snella, alleggerita nelle linee e più leggera al tatto. La forza, la resistenza e l'ergonomia della chiave Beta raggiungono valori ancora superiori per offrire la miglior chiave possibile alle mani degli utilizzatori. Il processo produttivo si svolge nei nostri stabilimenti di Sovico e Sulmona, avvalendosi delle tecnologie più avanzate in termini di automazione e degli operatori più preparati in termini di esperienza.



ATTENZIONE!

La nuova forma della chiave 42 è perfettamente compatibile con tutti i contenitori e i moduli della chiave 42 storica

FORZA

Valori di coppia più che doppi rispetto ai requisiti della norma ISO 1711



ERGONOMIA

L'occhio poligonale è inclinato di 15° per proteggere la mano. La forma è ottenuta da stampo, non piegata successivamente

RESISTENZA

Grande resistenza: nel caso di uso improprio la chiave inizia a deformarsi, non si spezza in modo improvviso e pericoloso



000421078

42NEW/SP15 ~~€ 164,00~~ € 93,30

Serie di 15 chiavi combinate

- Comodo e pratico supporto incluso

6-7-8-9-10-11-12-13-14-15-16-17-19-22-24 mm



000421087

42NEW/SC9I ~~€ 96,00~~ € 54,90

Serie di 9 chiavi combinate

- Supporto compatto, pratico e facile da trasportare
- Identificazione rapida della misura della chiave
- Bloccaggio sicuro della chiave nel supporto

8-10-11-12-13-14-15-17-19 mm



000421070

42NEW/S26 ~~€ 395,00~~ € 225,00 New!

Serie di 26 chiavi combinate

6-7-8-9-10-11-12-13-14-15-16-17-18-19-20-21-22-23-24-25-26-27-28-29-30-32 mm



26x

000420468

42SLIM/B81 € 93,50 **€ 53,90**

Serie di 8 chiavi combinate, in busta di tela
Testa ribassata all'altezza del gambo

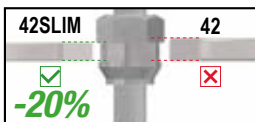

10-11-12-13
14-15-17-19 mm

001410069

141/B9 € 172,00 **€ 99,00**

Serie di 9 chiavi combinate a cricchetto diritte, in busta di tela

8-10-11-12-13-14-15-17-19 mm



001420087

142/SC9I € 194,00 **€ 111,00**

Serie di 9 chiavi combinate a cricchetto reversibile con supporto compatto

8-10-11-12-13-14-15-17-19 mm



001420259

142SN/SC9 € 233,00 **€ 134,00**

Serie di 9 chiavi combinate a cricchetto snodate con supporto compatto

8-10-11-12-13-14-15-17-19 mm



000550162

55/B12 € 127,00 **€ 73,00**

Serie di 12 chiavi a forchetta doppie in busta di tela

6x7-8x9-10x11-12x13-14x15-16x17-18x19-20x22-21x23-24x26-25x28-30x32 mm



111

Chiavi regolabili a rullino cromate con scala graduata

- Apertura della ganascia mobile con rotazione destrorsa del rullino
- Scala millimetrata e in pollici



Doppia lettura mm-pollici

001860008

186 8-32 € 44,50 **€ 25,40**

Chiave autoserrante a ripresa automatica per esagoni da 8 a 32 mm

Ideale per viti con testa a profilo: esagonale, Spline®, quadrato, Torx®, anche rovinate.

L 260 mm



- SPLINE® 12 lati
- quadrato
- Torx®
- esagonale
- teste rovinate al 70%



	L mm	A max	g		€
111/100	100	15 mm	60	001110010	€ 21,10 € 12,20
111/150	150	24 mm	165	001110015	€ 21,90 € 12,70
111/200	200	28 mm	325	001110020	€ 26,50 € 15,40
111/250	250	34 mm	505	001110025	€ 33,00 € 18,90
111/300	300	35 mm	790	001110030	€ 43,50 € 24,90
111/450	450	54 mm	2043	001110045	€ 141,00 € 81,00
111/600	600	62 mm	3300	001110060	€ 195,00 € 112,00

001920070

192/S2 € 59,00 **€ 34,00**

Serie di 2 chiavi poligonali a cricchetto reversibile

8 misure in 2 chiavi



001950266

195P/B5 € 165,50 **€ 94,90**

Serie di 5 chiavi poligonali doppie piegate a cricchetto reversibile in busta di tela

8x10-12x13-14x15-16x18-17x19 mm



000960354

96BPC/SC9 € 39,00 **€ 19,00**

Serie di 9 chiavi maschio esagonale piegate con un'estremità sferica

Ø mm	L mm
1,5	79
2	85
2,5	89
3	100
4	110
5	129
6	152
8	173
10	194

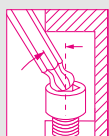

000970164

97BTX/SC8 € 69,50 **€ 37,40**

Serie di 8 chiavi maschio piegate con un'estremità sferica per viti con impronta Torx®

Ø mm	L mm
T9	65
T10	74
T15	84
T20	96
T25	98
T27	109
T30	123
T40	136

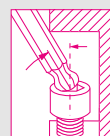

000961354

96LBP/SC9 € 45,50 **€ 24,90**

Serie di 9 chiavi maschio esagonale piegate con un'estremità sferica

Ø mm	L mm
1,5	91
2	100
2,5	113
3	130
4	142
5	163
6	185
8	205
10	231

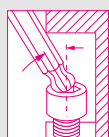

Modello extra lungo +30%



000970364

97BTXL/SC8 € 98,00 **€ 42,70**

Serie di 8 chiavi maschio piegate con un'estremità sferica, modello lungo per viti con impronta Torx®

Ø mm	L mm
T9	83
T10	89
T15	103
T20	114
T25	130
T27	145
T30	166
T40	183

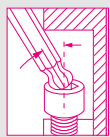

Modello extra lungo +25%



LA PRIMA

L'impugnatura è di piccole dimensioni ed è perfettamente bilanciata per ruotare rapidamente nel palmo della mano. La forma ergonomica permette di utilizzarla anche per applicare coppie molto elevate. Le estremità esagonali sono calibrate per trasmettere la massima coppia possibile alla vite.

LAMA PASSANTE ALL'INTERNO DELL'IMPUGNATURA



000960946

96T/S5P ~~€ 56,00~~ € 31,80

Serie di 5 chiavi maschio esagonale piegate con impugnatura
 ○ 2,5-3-4-5-6 mm



000970791

97TTX/S6 ~~€ 88,00~~ € 42,90

Serie di 6 chiavi maschio piegate per viti con impronta Torx® con impugnatura
 ○ T10-T15-T20-T25-T30-T40



009510687

951/S6 ~~€ 113,00~~ € 64,70

Serie di 6 chiavi a T con 3 estremità maschio esagonale cromate
 ○ 2,5-3-4-5-6-8 mm



L'ORIGINALE

Quando nacque questa chiave, rappresentò una rivoluzione. Nata per lavorare su viti ad alta resistenza, offre rapidità di manovra, precisione dell'accoppiamento con la vite e flessibilità d'impiego.

L'astina scorrevole esagonale può essere regolata a piacimento. Le estremità esagonali sono calibrate per trasmettere la massima coppia possibile alla vite.

La lunghezza dello stelo permette di applicare notevoli coppie alle viti senza eccessivo sforzo.

I continui miglioramenti produttivi portano oggi ad avere finitura sabbata ed estremità esagonali a spigolo vivo, che permettono un accoppiamento migliore anche su viti rovinate.

La marcatura eseguita a laser permette di aumentare la resistenza dello stelo.



L'AFFIDABILE

L'affidabilità e la precisione del pre-posizionamento sono le chiavi del successo di questa chiave. Lo snodo mantiene la propria funzione nel corso degli anni, senza bisogno di alcuna regolazione. Angolo di rotazione della bussola 50°. Possibilità di utilizzo a 90° in posizione fissa. Asta di manovra scorrevole, arrestabile nella posizione desiderata su tutta la lunghezza. Triplice marcatura della misura sulla testa.

009520079

952/D7 ~~€ 220,00~~ € 126,00

Serie di 7 chiavi a T con bussola esagonale snodata
 ○ 7-8-10-12-13-14-17 mm

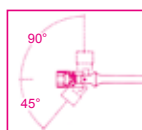

New!

Beta **evor**

L'EVOLUZIONE DEL GIRAVITE!

- Il design ergonomico si adatta perfettamente al palmo della mano. L'ampia superficie di contatto permette di trasmettere il massimo della forza con il minore sforzo

- Le collaudate lame Beta offrono **elasticità, durezza e resistenza** all'usura ai vertici della categoria dei giravite professionali

- La sezione ottagonale evita il fastidioso rotolamento sul piano di lavoro

- La nuova gomma termoplastica rende ancora più **confortevole** ogni utilizzo, anche il più gravoso

- Impronta e misura sono riportate sulla **calotta sferica** per una rapida individuazione

- L'area di precisione permette al giravite di girare rapidamente tra le dita

- Novità assoluta è la sua **appendibilità**, grazie al foro sull'impugnatura



012031018

1203E/D8P ~~€ 37,50~~ **€ 21,60**

Serie di 8 giravite

1201E ● 2,5x50-3x75-4x100-5,5x100
6,5x150 mm

1202E ● PH0x60-PH1x80-PH2x100 mm



012031019

1203E/D10N ~~€ 48,00~~ **€ 27,50**

Serie di 10 giravite

1201E ● 2,5x50-3x75-4x100-5,5x100
6,5x150 mm

1202E ● PH0x60-PH1x80-PH2x100 mm

1201E/N ● 0,8x4x30 mm

1202E/N ● PH1x4,5x30 mm



012071207

1207E/TX-D7 ~~€ 49,00~~ **€ 27,60**

Serie di 7 giravite

1207E/TX ● T6-T8-T10-T15
T20-T25-T30

012930403

1293/D8 ~~€ 70,50~~ **€ 40,30**

Serie di 8 giravite

1290 ● 3x75-4x100-5,5x150-6,5x150 mm

1292 ● PH0x60-PH1x80- PH2x100 mm

Betamax
MAXIMUM PERFORMANCE

012630008

1263/D8 ~~€ 51,50~~ **€ 29,50**

Serie di 8 giravite

1260 ● 2,5x50-3x75-4x100- 5,5x125
6,5x150 mm

1262 ● PH0x60-PH1x80-PH2x100 mm



012630010

1263/D10 ~~€ 66,00~~ **€ 37,40**

Serie di 10 giravite

1260 ● 3x75-3,5x100-4x125
5,5x150-6,5x150 mm

1262 ● PH0x60- PH1x8-PH2x100 mm

1260N ● 4x30 mm

1262N ● PH1x30 mm



012670307

1267TX/D7 ~~€ 64,50~~ **€ 37,00**

Serie di 7 giravite

1267TX ● T6-T8-T10-T15
T20-T25-T30
Beta
GRIP

UN COLORE UNA MISURA



000961619

96BP-CL/SC9 € 47,50 **€ 25,80**

Serie di 9 chiavi maschio esagonale piegate colorate con un'estremità sferica



Ø mm	L mm
1,5	91
2	100
2,5	113
3	130
4	142
5	163
6	185
8	205
10	231

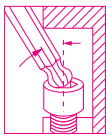

Modello extra lungo +30%

001422087

142MC/SC9I € 203,50 **€ 116,40**

Serie di 9 chiavi combinate a cricchetto reversibile colorate con supporto compatto



Ø mm	L mm
8x8	136
10x10	159
11x11	168
12x12	174
13x13	180
14x14	190
15x15	200
16x16	216
17x17	233
18x18	239
19x19	248

009202964

920MC/C14 € 265,00 **€ 147,00**

Assortimento di 14 chiavi a bussola colorate e 5 accessori in cassetta di lamiera



420x185x60 mm

4,2 kg

	920MC	8-10-11-12-13-14-15-16-17-18-19 21-22 -24 mm
	920/21	125 mm
	920/22	255 mm
	920/25	
	920/42	
	920/55	

COLOR

New!

000971658

97BTX-C/SC8 € 77,00 **€ 39,20**

Serie di 8 chiavi maschio piegate colorate con un'estremità sferica per viti con impronta Torx®



Ø mm	L mm
T9	80
T10	86
T15	90
T20	95
T25	100
T27	105
T30	114
T40	124

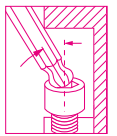

009002960

900MC/C24 € 335,00 **€ 190,00**

Assortimento di 11 chiavi a bussola esagonali colorate e 13 a giravite colorate e 6 accessori in cassetta di lamiera

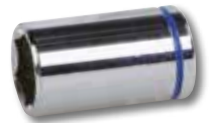

270x120x45 mm

1 kg

	900MC	4-5-6-7-8-9-10-11-12-13-14 mm
	900MC/PH	PH1 - PH2 - PH3
	900MC/TX	T10-T15-T20-T25-T27-T30- T40
	900MC/LP	0,8x4 - 1,2x6,5 - 1,2x8 mm
	900/20	50 mm
	900/21	150 mm
	900/25	
	900BG/30	
	900/42	
	900/55	

007202913

720MC/C13 € 175,00 **€ 98,60**

Serie di 12 chiavi a bussola colorate con attacco quadro femmina 1/2" fosfatate, in cassetta di lamiera



335x145x60 mm

2,4 kg

Ø mm
10
11
12
13
14
15
16
17
18
19
21
22
24

CODE

UN COLORE UN'IMPRONTA



008600880

860/C27 ~~€ 77,50~~ **€ 44,50**

Serie di 25 inserti colorati con raccordo e cricchetto reversibile in astuccio tascabile



- 860LP 0,5x3-1,0x5,5-1,2x6,5 mm
- 860PE 2-2,5-3-4-5-6 mm
- ⊕ 860PH PH1-PH2(x2)-PH3
- ⊕ 860TX T6-T8-T10-T15-T20-T25-T30-T40
- ⊕ 860PZ PZ1 - PZ2(2x) - PZ3
- 860/55 100 mm
- 892/0



008600902

860MIX/A31 ~~€ 76,00~~ **€ 43,50**

Serie di 30 inserti colorati con portainseriti magnetico in astuccio tascabile



- 860LP 0,5x3 - 0,6x4,5 - 0,8x5,5
1,0x5,5 - 1,2x6,5 mm
- 860PE 2-2,5-3-4-5-6-8-10 mm
- ⊕ 860PH PH0 - PH1 - PH2 - PH3 - PH4
- ⊕ 860RTX T9-T10-T15-T20-T25-T27-T30-T40
- ⊕ 860PZ PZ1 - PZ2 - PZ3 - PZ4
- 882MSR/50 ○ 1/4 ● 1/4



012570210

1257LPH/S8 ~~€ 58,50~~ **€ 33,40**

Serie di 8 microgiravite, lama Piatta e Phillips® in astuccio plastico rigido



- 1257PH ⊕ PH00-PH0-PH1
- 1257LP ● 0,4x2-0,4x2,5-0,5x3
0,6x3,5-0,8x4 mm



012632008

1263MC/D8 ~~€ 55,00~~ **€ 31,60**

New!

Serie 8 giravite colorati



- 1260 ● 2,5x50-3x75-4x100- 5,5x125
6,5x150 mm
- 1262 ⊕ PH0x60-PH1x80
PH2x100 mm



012672307

1267MC/TX-D7 ~~€ 68,00~~ **€ 39,00**

New!

Serie di 7 giravite colorati



- 1267TX ⊕ T6-T8-T10-T15-T20-T25-T30



861PB

Serie di 6 inserti in braccialetto di tessuto con aggancio magnetico

008610956

MIX1 € 31,50 **€ 17,70**

- ⊕ 861PH PH1 - PH2
- ⊕ 861PZ PZ1 - PZ2
- 861PE 4 - 5 mm

008610966

MIX2 € 32,00 **€ 17,90**

- ⊕ 861PH PH2
- ⊕ 861PZ PZ2
- ⊕ 861TX TX20 - TX25 - TX30 - TX40



1/4

008620950

862F/A7 € 44,00 **€ 25,30**

Serie di 7 inserti a bussola esagonale magnetici, in astuccio tascabile



862F ○ 5,5-6-7-8-10-12-13 mm

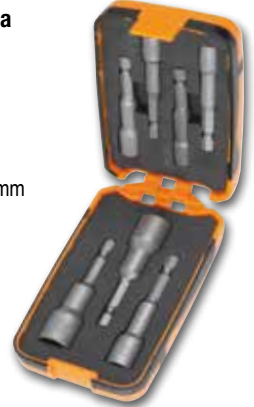

1/4

016000008

1600Q 8 € 25,50 **€ 14,70**

Chiave a croce per quadristi
Chiave utilizzabile per la manutenzione in numerosi settori come quello elettrico, idraulico, ventilazione, gas e altro.



- 5 mm
- 6 mm
- 7-8 mm
- △ 9 mm
- 1/4"
- 3-5 mm
- 1,0x7 mm
- ⊕ PH2

New!

1/4

016000010

1600Q 10 € 33,00 **€ 19,00**

Chiave snodabile a doppia croce per quadristi

- Doppia croce ruotante per selezionare comodamente l'impronta da utilizzare.
- Giunto snodabile magnetico per esercitare maggiore forza.
- Attacco quadro maschio da 1/4" per l'utilizzo di chiavi a bussola manuali.
- Chiave utilizzabile per la manutenzione in numerosi settori come quello elettrico, idraulico, ventilazione, gas e altro.



- 5 mm
- 6-7 mm
- 8-9 mm
- △ 5-6-7 mm
- △ 8-9 mm
- △ 10 mm
- 1/4"
- 3-5 mm
- 1/4" mm

New!

1/4

008670901

867/C52 € 118,50 **€ 67,80**

52 inserti con attacco esagonale 10 mm e 2 accessori in cassetta di materiale plastico



250x170x70 mm

	867PE	○ 4-5-6-7-8-10-12 mm
	867PE/L	○ 4-5-6-7-8-10-12 mm
	867XZN	○ M5-M6-M8-M10-M12
	867XZN/L	○ M5-M6-M8-M10-M12
	867TX	⊕ T20-T25-T30-T40-T45-T50-T55
	867TX/L	⊕ T20-T25-T30-T40-T45-T50-T55
	867RTX	⊕ T20-T25-T30-T40-T45-T50-T55
	867RTX/L	⊕ T20-T25-T30-T40-T45-T50-T55
	867/1	○ 10 mm - □ 3/8"
	867/2	○ 10 mm - □ 1/2"

012560100

1256/C36-2 € 60,50 **€ 35,00**

Microgiravite bimatereale con 36 inserti intercambiabili da 4 mm e prolunga magnetica

	1256TX	⊕ T3-T4-T5-T6-T7-T8-T9-T10-T15
	1256RTX	⊕ T6-T7-T8-T9-T10
	1256LP	● 0,8-1,2-1,5-1,8-2-2,5-3-3,5-4 mm
	1256PE	○ 0,7-0,9-1,3-1,5-2 mm
	1256PH	⊕ PH000-PH00-PH0-PH1
	1256PZ	⊕ PZ000-PZ00-PZ0-PZ1
	1256/20	
	1256/30	

130x60x35 mm



New!

009000882

900/55Z ~~€ 42,00~~ **€ 23,90**

Cricchetto reversibile con attacco quadro maschio 1/4", cromato

• Meccanismo a 72 denti.

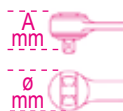

L mm	Ø mm	A mm	■
126	25	23	1/4



72 DENTI
TESTA DEL CRICCHETTO
PIÙ COMPATTA



Cricchetto reversibile con attacco quadro

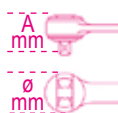

	L mm	Ø mm	A mm	■	g		€
910/55	200	30	33	3/8"	239	009100882	€ 45,50 € 25,70
920/55	275	40	43	1/2"	475	009200882	€ 55,00 € 31,00



	861LP	●	0,6x4,5-1,2x6,5-1,2x8 mm	14" 14
	861PE	○	2,5-3-4-5-6 mm	
	861PH	⊕	PH1-PH2-PH3	
	861PZ	⊕	PZ1-PZ2-PZ3	
	861RTX	⊗	T10-T15-T20-T25-T27-T30-T40 mm	
	892/0	●	1/4" - 1/4"	
	895/1	○	1/4" - 1/4"	
	900	○	5-5,5-6-7-8-9-10-11-12-13-14 mm	
	900/20		50 mm	
	900/20L		100 mm	
	900/25			
	900BG/30C		128 mm	

009000937

900/C39 ~~€ 178,00~~ **€ 102,00**

con cricchetto reversibile (900/55)



009000938

900/C39-R ~~€ 203,00~~ **€ 117,00**

con cricchetto reversibile manico rotante (900/58)



009000983

900/C12MZ ~~€ 200,00~~ **€ 112,00**

Assortimento di 12 chiavi a bussola esagonali, 20 inserti per avvitatori e 7 accessori in termoformato morbido, in cassetta di lamiera

	861LP	●	0,5-0,8-1-1,2 mm
	861PE	○	3-4-5-6-8 mm
	861PH	⊕	PH0-PH1-PH2-PH3
	861TX	⊗	T8-T10-T15-T20-T25-T30-T40
	895/1	○	1/4" - 1/4"
	900	○	4-5-5,5-6-7-8-9-10-11-12-13-14 mm
	900/20		50 mm
	900/21		150 mm
	900/25		
	900/42		115 mm
	900BG/30		128 mm
	900/55Z	⊗	



009000962

900/C12MR ~~€ 222,00~~ **€ 127,00**

con cricchetto reversibile manico rotante (900/58)



009020807

902A/C22 € 321,00 **€ 184,00**

Assortimento di 22 chiavi a bussola esagonali, e 6 accessori, in cassetta di lamiera

14"		900	○	5-5,5-6-7-8-9-10-11-12-13 mm
		900/20		50 mm
		900/25		
		900/55		⊗
12"		920A	○	10-13-14-15-17-18-19-22-24-27-30-32 mm
		920/21		125 mm
		920/25		
		920/55		⊗



12" **14"**

420x185x60 mm

Assortimento di 16 chiavi a bussola esagonali e 5 accessori, in cassetta di lamiera

	910A	○	6-7-8-9-10-11-12-13-14-15-16-17-18-19-21-22 mm
	910/21		125 mm
	910/22		250 mm
	910/25		
	910/42		210 mm



3/8"

335x145x60 mm

009100936

910A/C16 € 235,00 **€ 135,00**

Con cricchetto reversibile (910/55)



009100935

910A/C16HR € 259,00 **€ 147,00**

Con cricchetto reversibile impugnatura rotante (910/58)



Assortimento di 17 chiavi a bussola esagonali e 5 accessori in termoformato morbido, in cassetta di lamiera

	920A	○	10-11-12-13-14-15-16-17-18-19-20-21-22-24-27-30-32 mm
	920/21		125 mm
	920/22		255 mm
	920/25		
	920/42		305 mm



12"

420x185x60 mm

009200924

920A/C17M € 287,00 **€ 163,00**

con cricchetto reversibile (920/55)



009200937

920A/C17MR € 315,00 **€ 178,00**

con cricchetto reversibile impugnatura rotante (920/58)



009280955

928A/C12 € 755,00 **€ 426,00**

Assortimento di 12 chiavi a bussola esagonali e 5 accessori, in cassetta di lamiera

	928A	○	22-24-27-30-32-34-36-38-41-46-50-55 mm
	928/21		200 mm
	928/22		380 mm
	928/25		
	928/42		450 mm
	928/55		⊗



3/4"

530x220x80 mm



- **PRODUZIONE FARMACEUTICA - CLASSE C**
- **APPLICAZIONI OFFSHORE**
- **LABORATORI BIOTECNOLOGICI E BIOMEDICI**
- **INDUSTRIA ALIMENTARE**
- **APPLICAZIONI NUCLEARI**



Gli utensili Beta Inox evitano, inoltre, il fenomeno della ruggine impropria. Quando si utilizzano utensili non realizzati in acciaio inossidabile su viti, dadi o superfici in acciaio inossidabile, dagli utensili si possono staccare particelle che innescano processi di corrosione, creando spesso problemi estetici, e, alcune volte, problemi strutturali.

Esempi di applicazione sono:

- Cantieri navali,
- Edilizia,
- Impianti solari,
- Industria automobilistica.

CARATTERISTICHE

L'accurata scelta dei materiali¹ e la sapiente ricerca dei migliori trattamenti termici conferiscono agli utensili Beta Inox caratteristiche meccaniche ampiamente superiori ai valori di norma e comparabili a quelle dei normali utensili Beta. L'ergonomia e il design dei prodotti sono gli stessi degli utensili Beta, conosciuti e apprezzati dagli utilizzatori professionali da più di 75 anni. L'acciaio inossidabile è riciclabile al 100%. Anche questa è una caratteristica importante. 1 Beta Utensili utilizza acciaio AISI 420, magnetico.

000420387

42INOX/SC9 ~~€ 166,50~~ **€ 94,90**

Serie di 9 chiavi combinate in acciaio inossidabile con supporto compatto

8-10-11-12-13-14-15-17-19 mm



012930408

1293INOX/D8 ~~€ 73,50~~ **€ 41,90**

Serie di 8 giravite in acciaio inossidabile

1290INOX ● 2,5x50-3x75-4x100
5,5x150-6,5x150 mm



1292INOX ⊕ PH0x60-PH1x80-PH2x100 mm

011500518

1150INOX ~~€ 93,00~~ **€ 53,00**

Pinza universale a grande effetto in acciaio inossidabile

- perno decentrato cassetta aperta
- Elevata resistenza alla corrosione
- Evita la ruggine impropria
- Ottime caratteristiche meccaniche
- Acciaio inossidabile AISI 420



009203916

920INOX/C16 ~~€ 1.036,00~~ **€ 595,00**

Assortimento 15 chiavi a bussola e 1 cricchetto in acciaio inossidabile, in cassetta di plastica

	920INOX-A	○	10-12-13-14-15-16-17-18-19 21-22-24-27-30-32mm
	920/55INOX	⊕	



387x174x65 mm

3.1 kg

12"

605E

Chiavi dinamometriche a scatto con cricchetto reversibile
Precisione di serraggio ± 6%
per serraggi destrorsi e sinistrorsi

UNI EN 26789 ISO 6789

14"



	Nm mm	kgfm	lbf.in	■	L (mm)	g		€
605E/5	1÷5	0,1÷0,5	10÷45	1/4"	190	180	006050105	€ 189,50 € 108,00
605E/10	2÷10	0,2÷1,0	18÷90	1/4"	190	180	006050110	€ 198,00 € 115,00

666N

Chiavi dinamometriche a scatto con cricchetto reversibile
Precisione di serraggio ± 3%
per serraggi destrorsi

14" 3/8" 12"

- Scala più grande del 60% per garantire una migliore visibilità e un settaggio più accurato
- Velocità di regolazione della coppia aumentata del 40%
- Materiale dell'impugnatura e lente resistenti a tutte le sostanze chimiche utilizzate nell'automotive, nell'industria e nell'aviazione

- La banda colorata (o-ring rosso posto all'estremità dell'impugnatura) indica che la chiave è sbloccata ed è possibile regolare la coppia di serraggio



	Nm mm	kgfm	lbf.in	■	L (mm)	g		€
666N/2	5÷25	0,5÷2,5	4÷18	1/4"	220	300	006660002	€ 284,00 € 162,00
666N/2X	5÷25	0,5÷2,5	4÷18	3/8"	220	300	006660003	€ 298,00 € 165,00
666N/5	10÷50	1÷5	7÷37	3/8"	325	660	006660005	€ 218,00 € 118,00
666N/10	20÷100	2÷10	15÷75	3/8"	367	730	006660010	€ 211,50 € 119,00
666N/10X	20÷100	2÷10	15÷75	1/2"	367	800	006660011	€ 216,00 € 121,00
666N/20	40÷200	4÷20	30÷150	1/2"	465	1010	006660020	€ 238,00 € 128,00
666N/30	60÷300	6÷30	50÷220	1/2"	581	1380	006660030	€ 262,00 € 146,00

UNI EN 26789 ISO 6789

599DGT-AN

Chiave dinamometrica elettronica a lettura di coppia e angolo con cricchetto reversibile, per serraggi destrorsi (precisione ± 2%) e sinistrorsi (precisione ± 3%)

CE 12"



Coppia + angolo

- Tipologie di serraggio: coppia, angolo, coppia + angolo
- Doppia modalità di misura: picco e traccia
- Il raggiungimento della coppia o dell'angolo prefissati vengono segnalati da avvisatori luminosi e da un suono intermittente
- Memorizzazione dei dati di serraggio (fino a 1600 valori)
- 9 valori di coppia/angolo preimpostabili
- Possibilità di impostare i limiti di tolleranza secondo le proprie esigenze; al loro superamento la chiave avvisa l'utente

- Blocco di sicurezza dei tasti
- Possibilità di associare la chiave a 16 utilizzatori tramite ID utente
- Tracciabilità dei dati di serraggio. Il software permette di memorizzare data e ora, numero di serie dell'utensile, valore di serraggio impostato, valore raggiunto, e di associarli all'ID utente
- Impugnatura bimatériauale antiscivolo
- Inclusi: 2 batterie AA - 1,5V, cavo USB e software



UNI EN 26789 ISO 6789

	Nm mm	kgfm	lbf.in	■	L (mm)	g		€
599DGT-AN/10	20÷100	2÷10	15÷80	1/2	413	0,9	005990610	€ 657,00 € 381,00
599DGT-AN/20	40÷200	4÷20	30÷150	1/2	520	1,3	005990620	€ 694,00 € 402,00



677/C

Chiave dinamometrica a disinnesto in cassetta.
Precisione di serraggio $\pm 4\%$ per serraggi destrorsi e sinistrorsi

3/4"



677/C100

UNI EN 26789 ISO 6789

	Nm mm	kgfm	lbf.in	■	L (mm)	g		€
677/C50	100÷500	10÷50	70÷350	3/4"	915	5,2	006770606	€ 837,00 € 475,00
677/C70	150÷700	15÷70	100÷500	3/4"	1140	6,2	006770611	€ 871,00 € 497,00
677/C100	300÷1000	30÷100	200÷750	3/4"	1470	7,5	006770615	€ 1.020,00 € 581,00



560/...

Moltiplicatore di coppia destrorso/sinistrorso in valigetta di materiale plastico, rapporto 3,8:1

- Per moltiplicare la forza di serraggio e disserraggio
- Utilizzare esclusivamente con chiavi dinamometriche
- Fornito con piede di reazione



□ 1/2"
■ 3/4"

005600030

560/C3 ~~€ 763,00~~ **€ 440,00**

1500 Nm Max

□ 3/4"
■ 1"

005600038

560/C3PLUS ~~€ 890,00~~ **€ 513,00**

2700 Nm Max

665

Chiave dinamometrica meccanica a lettura digitale adatta a serraggi destrorsi

- Precisione di serraggio $\pm 3\%$, maggiore precisione rispetto ai requisiti di norma
- Impostazione e lettura semplice della coppia tramite valore visualizzato su display
- Il display rimane acceso con valore di coppia impostato
- Lettura della coppia con cifra decimale
- Spegnimento automatico dopo 10 sec. con impostazione della coppia inferiore alla soglia minima
- Alimentazione con 1 batteria da 3 V (inclusa)

UNI EN 26789 ISO 6789

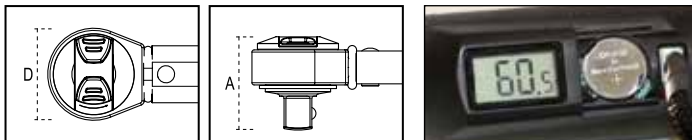

Regolazione digitale della coppia rapida e precisa

	Nm mm	■	D (mm)	A (mm)	L (mm)	g	006650006	€
665/6	10÷60	3/8	30	33	335	655	006650006	€ 210,00 € 118,00
665/10	20÷100	3/8	30	33	375	725	006650010	€ 211,50 € 119,00
665/10X	20÷100	1/2	30	37	375	725	006650011	€ 216,00 € 121,00
665/20	40÷200	1/2	40	43	470	995	006650020	€ 230,00 € 128,00
665/30	60÷330	1/2	40	43	590	1260	006650030	€ 262,00 € 146,00

006650100

665/SW ~~€ 21,20~~ **€ 11,70**

Dispositivo di calibrazione

Il dispositivo permette la calibrazione delle chiavi Beta 680 e 682, senza la necessità di smontare la chiave. Dotato di presa Micro USB per consentire futuri aggiornamenti firmware.



New!



Adatto per gommisti

006100025

610/5 ~~€ 158,00~~ **€ 90,00** **12"**

Chiavi dinamometriche a scatto con cricchetto reversibile Per serraggi destrorsi Con 5 valori preregolati Precisione di serraggio $\pm 4\%$

- Coppie selezionabili 90 - 100 - 110 - 120 - 130 Nm
- Selezione della coppia molto rapida
- Copre il serraggio della maggior parte dei cerchioni auto in commercio



UNI EN 26789 ISO 6789



006100125

610L/5 ~~€ 140,00~~ **€ 79,50** **12"**

Chiavi dinamometriche a scatto con leva a L Per serraggi destrorsi Con 5 valori preregolati Precisione di serraggio $\pm 4\%$

- Coppie selezionabili 90 - 100 - 110 - 120 - 130 Nm
- Selezione della coppia molto rapida
- Copre il serraggio della maggior parte dei cerchioni auto in commercio

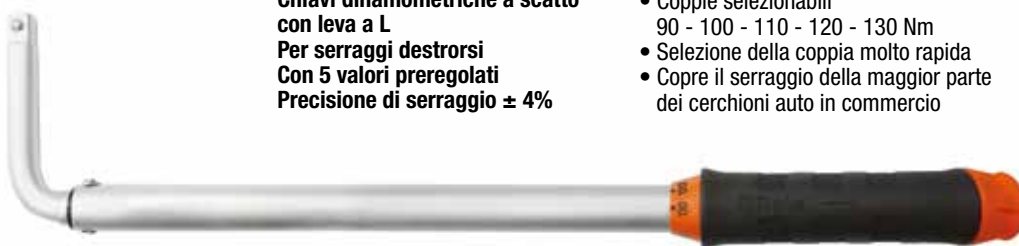

IL PERNO DECENTRATO avvicina il fulcro al punto di taglio, aumentando l'effetto leva.

New!

011690133

1169BM/D3 € 95,00 **€ 48,60**

Assortimento di 1 pinza universale, 1 pinza becchi mezzotondi lunghi e 1 tronchese, impugnatura bimatereale cromati



011690273

1169GBM/D3 € 75,50 **€ 43,50**

Assortimento di 1 pinza universale, 1 pinza becchi mezzotondi lunghi e 1 tronchese, impugnatura bimatereale, con finitura industriale

INDUSTRIAL FINISHING



011690014

1169/D4 € 100,00 **€ 58,00**

Assortimento di 1 pinza universale, 1 pinza becchi mezzotondi lunghi, 1 tronchese e 1 pinza regolabile a cerniera chiusa



011500618

1150HPC € 52,50 **€ 30,00**

Pinza universale HYPERCUT con taglienti in acciaio sinterizzato M2

- Il perno decentrato avvicina il fulcro al punto di taglio, aumentando l'effetto leva.
- Il perfetto allineamento dei becchi e il profilo assottigliato garantiscono presa sicura anche in spazi molto ristretti.
- Il corpo della pinza utilizza l'affidabile acciaio al molibdeno lavorato termicamente per essere flessibile e resistente e garantire una presa sicura in ogni condizione.



IN CORSO DI BREVETTO

Sforzo di taglio prova statica = **-73%**

Vita media dei taglienti = (test ISO 5744) **+127%**

Durezza dei taglienti M2 = **65HRC**

- **Innovazione assoluta**
- **Finitura cromata perlata**
- **Grande forza di taglio**

010310000

1031/S4 € 97,00 **€ 55,10**

Serie di 4 pinze per anelli elastici di sicurezza

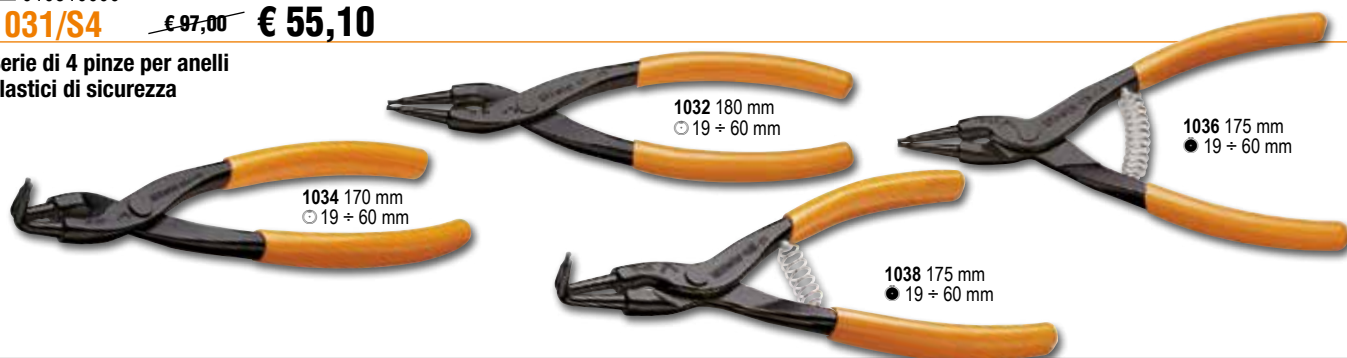

New!

1067

Pinze regolabili autobloccanti per tubolari, ganasce blocca tubo snodabili



	L mm	A1 max	A mm	S mm		€
1067 285	285	76	83	13	010670285	€ 45,00 € 26,00
1067 380	380	89	110	19	010670380	€ 46,50 € 27,00



1052

Pinze regolabili autobloccanti ganasce concave



	L mm	ø Max mm	g		€
1052/140	140	22	175	010520014	€ 23,20 € 13,30
1052/190	190	36	360	010520019	€ 26,00 € 15,00
1052/240	240	42	590	010520024	€ 28,00 € 16,20

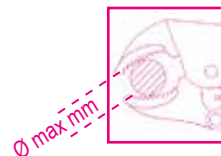

010480015

1048 ~~€ 31,50~~ **€ 18,30**

Pinze regolabili cerniera chiusa

- Manici ricoperti con 2 strati di PVC antiscivolo



9 POSIZIONI

L 250 mm	ø Max 50 mm	Max 48 mm
----------	-------------	-----------

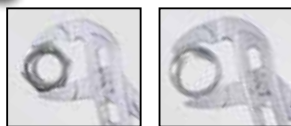

010470240

1047/240 ~~€ 42,00~~ **€ 24,20**

Pinza regolabile a pulsante

- Regolazione rapida e precisa mediante la pressione del pulsante
- Nessuno spostamento accidentale della regolazione
- Trattamento termico localizzato sulle ganasce



L 240 mm	ø Max 36 mm	Max 32 mm
----------	-------------	-----------

010090060

1009L/DP-S2 ~~€ 66,50~~ **€ 38,00**

Serie di 2 pinze a becchi mezzotondi lunghissimi zigrinati con doppio snodo



45°

1009L/DP

L 340 mm

1009L/D

004120469

412M/SP19 € 78,50 **€ 40,70**

Serie di 19 punte elicoidali cilindriche, in acciaio HSS, AISI M2, interamente rettificate

- Autocentrante
- Performance e precisione di taglio elevate
- Per forare acciai legati, ghise e metalli in genere

Ø 1+10 x 0,5 mm

R ≤ 850 N/mm²
HV ≈ 820
DIN 338

115x170x40 mm



004150440

415CO/SP19A € 123,00 **€ 70,50**

Serie di 19 punte elicoidali cilindriche, in acciaio HSS-CO 5%

- Per forare acciaio INOX, acciai legati, ghisa, acciai dolci, leghe leggere

Ø 1+10 x 0,5 mm

R ≤ 1400 N/mm²
HV ≈ 850+920
DIN 338

115x170x40 mm



004120415

412/SP25P € 110,50 **€ 64,00**

Serie di 25 punte elicoidali cilindriche, in acciaio HSS rettificate lucide

Ø 1+13 x 0,5 mm

R ≤ 700 N/mm²
HV ≈ 750+820
DIN 338

115x170x40 mm



004260210

426HS/SP10 € 275,00 **€ 159,00**

Serie di 10 frese rotative in HSS, codolo da 6 mm

- 5 frese taglio grossolano: per leghe leggere, rame, ottone e bronzo
- 5 frese taglio mezzo dolce: per acciai e ghisa

110x150x40 mm



004460060

446/C110 € 768,00 **€ 440,00**

Assortimento di 105 maschi e filiere con 5 accessori in acciaio al cromo, filettatura metrica in cassetta di legno



435/0 444/1 436/1
435/3 444/2



500x337x60 mm

I III	I III	⊗	⊗
430 M mm	433 M mm	440/440A M mm	441/441A M mm
2x0,4	6x0,75 - 7x0,75	2x0,4	6x0,75 - 7x0,75
3x0,5	8x0,75 - 8x1	3x0,5	8x0,75 - 8x1
4x0,7	9x0,75 - 9x1	4x0,7	9x0,75 - 9x1
5x0,8	10x0,75 - 10x1	5x0,8	10x0,75 - 10x1
6x1	10x1,25 - 11x0,75	6x1	10x1,25 - 11x0,75
7x1	11x1 - 11x1,25	7x1	11x1 - 11x1,25
8x1,25	12x0,75 - 12x1	8x1,25	12x0,75 - 12x1
9x1,25	12x1,25 - 12x1,5	9x1,25	12x1,25 - 12x1,5
10x1,5	14x1 - 14x1,25	10x1,5	14x1 - 14x1,25
11x1,5	14x1,5 - 16x1	11x1,5	14x1,5 - 16x1
12x1,75	16x1,5 - 18x1,5	12x1,75	16x1,5 - 18x1,5
14x2		14x2	
16x2		16x2	

004370550

437U/09 € 299,00 **€ 172,00**

Kit di ripristino delle filettature danneggiate

M5X0,8
M6X1,0
M8X1,25
M10X1,5
M12X1,75

370x230x55 mm



004370003

437P € 41,50 **€ 23,90**

Ravvivafiletti, per ripristino di filettature interne ed esterne, destre e sinistre P 0,80÷3,00 mm



New!

004530107

453C/C7 € 273,00 **€ 157,00**

Set 6 frese a carotare con attacco Weldon, serie corta, in acciaio HSS-G

Ø 12-14-16-18-20-22
+ espulsore
R ≤ 850 N/mm²



160x140x60 mm

004110197

411/K7 € 58,50 **€ 33,70**

Set di 7 punte multiuso, per taglio di tutti i materiali, rettificate, con scarico ad "U" con placchetta affilata e geometria innovativa,

Ø 3÷10 mm
HVA~1650
HRC~40÷50



160x98x18 mm

004250600

425E/SP3 € 264,00 **€ 153,00**

Serie di 3 frese coniche a gradino in acciaio HSS-G con affilatura più efficace

Ø 4÷12 ; 4÷20 ; 4÷30 mm
R ≤ 800 N/mm²
HV 820



110x150x40 mm

004380214

438/SP14 € 136,50 **€ 79,00**

Set 7 maschi a macchina, filettatura metrica ISO, passo grosso e 7 punte per preforo, elicoidali cilindriche rettificate, in HSS

M3-M4-M5-M6-M8-M10-M12
Ø 2,5-3,3-4,2-5-6,8-8,5-10,2 mm



170x115x40 mm

1500

Estrattori universali a 2 griffe

- impiego sia per esterni che per interni.
- griffe mobili lungo la traversa con dadi di bloccaggio.

	A min÷Max	A1 min÷Max mm	L mm	L1 mm	Ø mm	kg		€
1500/1	25÷80 mm	70÷130	100	135	17	0,9	015000301	€ 74,00 € 42,90
1500/2	25÷130 mm	80÷180	100	135	17	1,1	015000302	€ 77,50 € 45,00
1500/3	50÷160 mm	105÷220	150	210	22	2,8	015000303	€ 128,50 € 74,70
1500/4	60÷200 mm	120÷270	150	210	22	3,1	015000304	€ 177,00 € 102,00
1500/5	80÷250 mm	160÷330	205	280	27	6,8	015000305	€ 321,00 € 186,00
1500/6	80÷350 mm	160÷420	205	280	27	8,1	015000306	€ 376,00 € 218,00
1500/7	110÷520 mm	195÷600	205	280	27	12,5	015000307	€ 564,00 € 327,00
1500/8	170÷640 mm	260÷715	230	310	36	23,3	015000308	€ 901,00 € 523,00

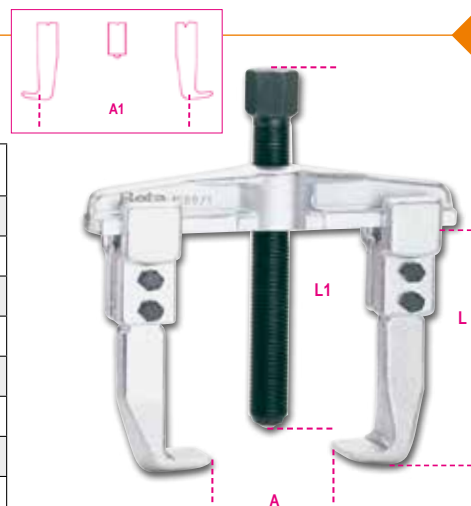

015450011

1545/C5M € 482,00 **€ 277,00**

Estrattore 1542/1 con 5 Espansori 1544

	A mm	C mm
1544/1	9÷12	0,80
1544/2	13÷17	1,15
1544/3	16÷21	1,70
1544/4	20÷25	1,65
1544/5	25÷30	2,00

265x180x45 mm

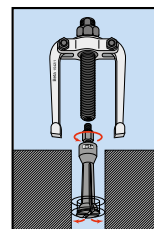

014310005

1431/C5 ~~€ 32,00~~ **€ 18,40**

Estrattori conici per viti e prigionieri spezzati
Inserimento a percussione

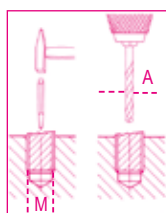

	M (mm)	A (mm)
1431/C5	6÷18	3÷9

000310420

31BM/D6 ~~€ 92,50~~ **€ 54,00**

Serie di 6 cacciaspina
con impugnatura

Ø 2-3-4-5-6-8 mm



000320160

32AU ~~€ 48,50~~ **€ 28,40**

Bulino automatico
con corpo brunito

- Forza d'urto regolabile fino a 50 Kg
- Utilizzabile con una sola mano



L 150 mm

1370

Martelli tipo tedesco
manico in legno

UNI 7778 DIN 1041

	g	g		€
1370/300	300	439	013700053	€ 13,50 € 7,80
1370/500	500	669	013700055	€ 16,40 € 9,70
1370/800	800	949	013700058	€ 21,50 € 12,60
1370/1000	1000	1180	013700060	€ 25,50 € 14,80
1370/1500	1500	1722	013700065	€ 29,50 € 17,50
1370/2000	2000	2181	013700070	€ 35,00 € 20,50



1370T

Martelli tipo tedesco
manico in fibra di vetro

	g	g		€
1370T/300	300	452	013700630	€ 19,90 € 11,70
1370T/500	500	663	013700650	€ 21,60 € 12,50
1370T/800	800	1017	013700680	€ 23,20 € 13,50
1370T/1000	1000	1279	013700700	€ 29,50 € 17,30
1370T/1500	1500	1740	013700750	€ 34,50 € 19,90



1390

Mazzuole con battenti intercambiabili in materiale plastico
manico in legno

UNI 7784

	Ø mm	g		€
1390/22	22	134	013900022	€ 16,40 € 9,40
1390/28	28	230	013900028	€ 20,40 € 11,80
1390/35	35	365	013900035	€ 27,50 € 15,90
1390/45	45	698	013900045	€ 44,00 € 25,40
1390/60	60	1462	013900060	€ 75,00 € 43,50



New!

016930020

1693 €108,00 **€ 62,00**

IP54



**Misuratore di distanza laser
20 metri**

MISURAZIONI:

- misura di distanza singola
- misura continua
- o misurazione minima

Auto spegnimento

Durata batteria:

fino a 4.000 misurazioni

**Custodia morbida
in tela (inclusa)**

DATI TECNICI

Campo di misurazione:

da 0,05 a 20m (da 0.2in a 66f)

Selezione scala: m, in, ft

Precisione: ±1,5 mm (± 0.06 in)

Classe Laser: 2

Batterie: AAA 2 x 1.5

20 METRI



016930080

1693M €102,50 **€ 104,00**

IP54

**Misuratore di distanza laser
80 metri**

MISURAZIONI:

- misura di distanza singola
- misura continua
- o misurazione minima

FUNZIONI:

- Addizione/sottrazione
- misura dell'area
- misura del volume
- misurazione indiretta variabile (misurazione pitagorica)
- Misurazione inclinazione

Auto spegnimento

Durata batteria:

fino a 4.000 misurazioni

Custodia morbida in tela (inclusa)

DATI TECNICI

Campo di misurazione:

da 0,05 a 80m (da 0.2in a 229f)

Selezione scala: m, in, ft

Precisione: ±1,5 mm (± 0.06 in)

Classe Laser: 2

Memorizzazione misure: 99

Batterie: AAA 2 x 1.5V

80 METRI

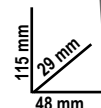

1692

**Flessometri cassa bimateriale in ABS antiurto
nastro in acciaio
classe di precisione II**

	L m	S m		€
1692/3	3	16	016920053	€ 8,50 € 4,90
1692/5	5	19	016920055	€ 12,10 € 6,90
1692/8	8	25	016920058	€ 17,50 € 10,00



IN ABS ANTIURTO

1650

Calibro a corsoio in acciaio inossidabile temprato

- Lettura ventesimale
- Bloccaggio a molla

016500001

1650/150 €55,00 **€ 31,80**

A Max 150 mm

L 235 mm

016500002

1650/200 €72,50 **€ 41,90**

A Max 200 mm

L 290 mm



DIN 862

UNI EN ISO 13385-1

1651DGT

Calibro digitale a corsoio in acciaio inossidabile temprato

in astuccio rigido di materiale plastico

- lettura centesimale
- bloccaggio a vite del corsoio
- conversione mm/pollici

016510111

1651DGT/150 €113,50 **€ 65,70**

A Max 150 mm

L 225 mm

016510112

1651DGT/200 €133,50 **€ 76,30**

A Max 200 mm

L 285 mm



DIN 862

UNI EN ISO 13385-1

017600020

1760/RMS ~~€ 261,00~~ **€ 151,00**

Multimetro digitale industriale con gomma esterna antiscivolo ed antiurto

IP67

- Ingressi protetti
- Autoranging
- Ampio display di immediata lettura, retroilluminato blu
- Sonda temperatura tipo K (inclusa)
- Autospegnimento
- Base in gomma portaterminale per un maggiore comfort durante l'uso
- Terminali a doppio isolamento 1000V, lunghezza 1 m
- In custodia morbida
- CAT IV 600V/ CAT III 1000V
- Vero valore efficace TRUE RMS



Tensione AC/DC
Corrente AC/DC
Resistenza
Capacità
Frequenza
Temperatura
Test diodi
Test continuità

Campo di misura

110mV - 600V ±0.8%
110µA - 10A ±1.5%
110Ω - 40MΩ ±1.2%
11nF - 40mF ±5%
1100Hz - 110 MHz ±1.2%
-32°C - +1000°C ±3%
3V dc ±10% rdg
<30 Ω

Precisione base

- ±2% rdg
- ±2% rdg
- ±2.5% rdg
- ±10% rdg (fino a 11mF)
- ±1.5% rdg
- ±5% rdg

New!



IP54



TEMPERATURA DA -20 ÷ +600°C

017600710

1760TMC ~~€ 737,00~~ **€ 423,00**

Termocamera ad infrarossi

Termocamera compatta per la misurazione della temperatura senza contatto, adatta per applicazioni nei settori edile, meccanica ed impianti elettrici e di riscaldamento.

- Temperatura da -20 ÷ +600°C.
- Display LCD TFT da 2 pollici 240x320.
- Sensore da 32x32 pixel.
- Frequenza di acquisizione 7Hz.
- Termosensibilità <347mK.
- Acquisizione automatica dei punti caldi e freddi.
- Fotocamera di acquisizione immagini in formato BMP (massimo 100 immagini).
- Emissività regolabile.
- Alimentazione 3 batterie alkaline AAA.
- Interfaccia USB.
- IP54
- Banda infrarossi 6.5÷14µm.
- Distanza di fusione visibile/infrarosso 0.5; 1; 2 m.
- Funzione allarme, selezionando la temperatura massima e minima accettabili.

363

Giratubi modello americano con corpo in lega leggera e ganasce in acciaio forgiato

	L m	Ø (")	Ø (mm)	Art.	€
363 350	350	2" gas	60	003630035	€ 61,00 € 35,00
363 450	450	2 1/2" gas	76	003630045	€ 81,00 € 46,60
363 600	600	3" gas	90	003630060	€ 137,00 € 79,50
363 900	900	5" gas	140	003630090	€ 257,00 € 148,00



003420030

342 ~~€ 45,50~~ **€ 26,50**

Cesoia a cricchetto per tubi in materiale plastico

IPX4

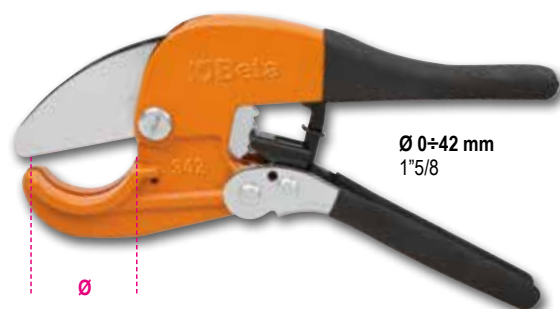

Ø 0÷42 mm
1"5/8

003510010

351C ~~€ 129,50~~ **€ 74,70**

Tagliatubi ed attrezzo bordatubi in cassetta di materiale plastico



225x150x45 mm

350 Ø 4÷14 mm



334 Ø 3÷30 mm
1/8"÷1"1/8

- L'assortimento di sette puntali permette di realizzare una bordatura doppia a 45°



351P Ø 4-4,75-6-8-10-12-14 mm

New!

018600255

1860RG € 49,00 **€ 28,40**

Squadra magnetica regolabile 30°÷270°

- Ideale per bloccare particolari tubolari o piatti
- 15 kg di forza magnetica
- Chiave esagonale in dotazione per bloccaggio regolazione angolo
- Perno in dotazione per bloccaggio regolazione a 30°-45°-90°/270°-180°
- Con foro esagonale per facilitare il distacco del magnete dal metallo



15 kg



30°÷270°



018600290

1860EI € 38,50 **€ 17,70**

Squadra magnetica 90°, per angoli interni ed esterni.

- Ideale per bloccare particolari tubolari o piatti
- 18 kg di forza magnetica
- Con smussi per angoli da 30° e 60°
- Con foro esagonale per facilitare il distacco del magnete dal metallo



18 kg



018600210

1860SQ € 73,50 **€ 42,40**

Squadra magnetica 45°/90°

- Ideale per bloccare particolari tubolari o piatti
- 25 kg di forza magnetica
- Non necessita batteria, effetto ON/OFF ottenuto con l'inclinazione dei magneti interni
- Pulizia da trucioli agevolata coi magneti in posizione OFF



45°/90°



25 kg



018270100

1827/K € 184,50 **€ 106,00**

Saldatore a gas con 7 accessori in valigetta con base morbida di polietilene espanso

- Potenza: da 30 Watt a 125 Watt.
- Temperatura della punta regolabile da 250°C a 500°C.
- Regolatore del flusso di gas.
- Tempo di riscaldamento: 15 secondi dopo l'accensione.
- Il serbatoio contiene gas per 120 minuti di utilizzo continuato.
- Serbatoio trasparente per monitorare il livello di gas.
- Ricaricabile con gas butano.



070410001

7041LCD/4S € 238,50 **€ 136,00**

Maschera LCD ad oscuramento automatico,
per saldatura ad elettrodo; MIG/MAG;
TIG e plasma. 4 sensori con filtro TRUE COLOR
alimentazione a celle solari e batterie al litio
per una durata eccezionale del filtro LCD

- Area di visuale 98x80 mm
- Tonalità di oscuramento variabile
5-8,5/ 9-13 con regolazione interna
- Protezione UV/IR: DIN16
- Tempo d'oscuramento 1/25000 s
- Tempo di rischiaramento 0.1-2.0s
- Sensibilità e ritardo dell'oscuramento regolabili
- Accensione e spegnimento automatici
- Funzione di smerigliatura
- Indicatore livello basso batteria
- Design ergonomico, leggera
e ben bilanciata
- Con ghiera regolabile



070430001

7043 € 97,50 **€ 55,70**

Maschera LCD ad oscuramento automatico,
per saldatura ad elettrodo, MIG/MAG, TIG e plasma.
Alimentazione a celle solari

- Area di visuale 92x43 mm.
- Tonalità di oscuramento DIN 9-13
con regolazione esterna.
- Protezione UV/IR.
- Tempo d'oscuramento 1/1000 s.
- Tempo di rischiaramento 0.1-1.0 s.
- Ritardo dell'oscuramento regolabile.
- Accensione e spegnimento automatici.
- Funzione di smerigliatura.
- Forma ottimizzata per agevolare la respirazione
a schermo abbassato.



018520175

1852R1750 € 1.385,00 **€ 748,00**

Riscaldatore ad induzione portatile

- Riscaldatore ad induzione portatile
- Riscalda e sblocca bulloni, dadi,
mozzi e cuscinetti particolarmente
bloccati senza l'utilizzo di fiamme
 - Permette di scaldare qualsiasi tipo
di metallo ferromagnetico

**MASSIMA SICUREZZA
SENZA L'USO DI FIAMME**

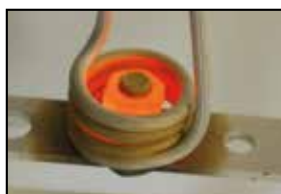

480x370x130 mm

Dati tecnici:

- Tensione di ingresso: 230V AC, 50/60 Hz
- Corrente di ingresso: max. 7,5A
- Potenza: max. 1.75 kW

VANTAGGI

- 1 Risparmio di tempo: riscaldamento veloce
e con grande precisione
- 2 Sicurezza anti incendio: non genera fiamme,
massima sicurezza per l'operatore
- 3 Praticità: utilizzabile con una sola mano
e serpentine facilmente intercambiabili

CAMPI DI APPLICAZIONE

- Automotive
- Manutenzione industriale
- Industria aeronautica
- Industria navale
- Industria petrolchimica

Dotazione:

- Due serpentine frontali con diametro
19 e 26 mm per sblocco dadi ①
- Una serpentina piatta per scaldare
le superfici ③
- Una serpentina flessibile lunga 800 mm ②
- Valigetta di plastica

011490010

1149F ~~€ 15,40~~ **€ 8,80**

Pinza spellafili frontale autoregolabile, con dispositivo di taglio

- Adattamento automatico ai diametri dei conduttori
- Lunghezza della spellatura regolabile
- Regolazione della pressione di taglio isolante
- Dispositivo di taglio integrato

 0,2÷6 mm²



New!

016060002

1606/2 ~~€ 302,00~~ **€ 175,00**

Pinza a grande effetto per capicorda a tubetto



 0,14÷10 mm²

L 175 mm

011440050

1144L ~~€ 26,50~~ **€ 15,40**

Spellacavi con lama regolabile per tagli trasversali e longitudinali, con lama retrattile liscia ed a uncino

New!



Ø 4÷28 mm



016090101

1609B ~~€ 276,00~~ **€ 160,00**

Pinza crimpatrice meccanica

- Per capicorda in rame non isolati da 10 a 120 mm²
- Impugnatura in gomma antiscivolo
- Perno interno con sezione ad "H" per la massima scorrevolezza del punzone
- In acciaio brunito



 10÷120 mm²



L 600 mm

018700020

1870 ~~€ 197,00~~ **€ 113,00**

Aspiratore 20 litri per solidi e liquidi



Ruote antitraccia

Sacchetto non incluso



Accessori in dotazione Ø 36 mm:

Caratteristiche tecniche:

tensione:	230/240 V
frequenza:	50/60 Hz
potenza Max:	1200 W
portata d'aria:	58 l/sec.
depressione Max:	190 mbar
capienza Max bidone:	20 l
emissioni acustiche:	<70 dB(A)
lunghezza cavo:	5 m

tubo corrugato:	✓
tubi rigidi:	✓
spazzola multiuso:	✓
bocchetta a lancia:	✓
raccordo di gomma Ø int.:	x
SISTEMI FILTRANTI	
cartuccia filtro aria:	✓
filtro anti-schiuma:	✓
sacco in dotazione:	x

017400330

1740B 330 ~~€ 75,50~~ **€ 43,50**

Rivettatrice di potenza compatta

Rapporto di leva ottimizzato per una maggiore compattezza e praticità d'uso.

Testa regolabile per tirare il rivetto da 2 a 5 movimenti dei bracci

 2,4+6,4 mm acciaio



**3 GRIFFE:
MIGLIOR PRESA
DEL RIVETTO**



L 330 mm

**SERBATOIO
PORTASTELI**

017490005

1749AC ~~€ 34,00~~ **€ 19,90**

Pistola ad alta spinta per ancoranti chimici e cartucce standard



230 mm
STANDARD Ø 50 mm

017490010

1749A ~~€ 37,50~~ **€ 21,50**

Pistola per sigillante modello professionale tubo in alluminio, per cartucce e sacchetti



017410000

1741B ~~€ 34,50~~ **€ 19,90**

Rivettatrice con 4 testine intercambiabili

- Struttura in lega leggera
- Con chiave di servizio



L 250 mm

017410450

1741U ~~€ 41,00~~ **€ 23,30**

Rivettatrice ultra compatta con regolazione dello sforzo fornita con 4 testine intercambiabili



**3 GRIFFE:
MIGLIOR PRESA
DEL RIVETTO**



L 200 mm

017500500

1750 ~~€ 37,00~~ **€ 21,50**

Compressori a leva per grasso, 500 cc



550 BAR

New!

1833...

Torcia LED ad alta luminosità in robusto alluminio anodizzato

- Cono luminoso regolabile.
- 2 intensità luminose.



018330004

1833 L € 68,50 € **39,80**

- Durata 8.5 h
- L 196 mm



018330002

1833 S € 33,50 € **19,30**

- Durata 10.0 h
- L 150 mm



018330003

1833 M € 41,50 € **23,90**

- Durata 7.5 h
- L 162 mm



018330005

1833 XL € 86,00 € **49,80**

- Durata 22.0 h
- L 300 mm



018380221

1838SLIM € 63,50 € **36,60**

Lampada sottile a 3 LED snodata ricaricabile

- Base magnetica.
- Tempo di ricarica: 2.5 h.
- Autonomia: 2-4 h/ spot 3 h.



307x29x17 mm



3 emissioni luminose

- frontale: 100/200 lumen
- posteriore: 180 lumen
- spot (testa): 80 lumen



018370050

1837F € 74,00 € **42,90**

Lampada magnetica snodata con LED ad alta luminosità, in robusto alluminio anodizzato, fino a 500 Lumen

- Cono luminoso regolabile.
- 2 intensità luminose.
- Pile 3xAA (non incluse).
- Durata 14.5 h.
- Indicatore di carica.

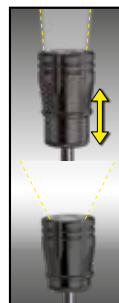

L 460 mm

018380300

1838FLASH € 298,00 € **166,00**

Faretto ricaricabile ultracompatto, studiato per offrire la migliore soluzione possibile in ogni utilizzo

- LED ad altissima luminosità
- IP65
- Robusto ed affidabile
- Batteria ai polimeri di litio 7,4 V 4000 mAh

ILLUMINAZIONE ABBONDANTE E SEMPRE PRONTA:

Con una capacità illuminante massima di 720 Lumen e con la possibilità di lavorare a batteria o a cavo è sempre pronto all'uso.



85x100x155 mm



018370500

1837S € 52,50 € **30,20**

Treppiede telescopico per supporto faretto da cantiere

- In metallo
- Altezza variabile 70÷170 cm



Compatibile con 1837C, 1837M e 1838FLASH



170 mm



018380111

1838/11LED € 143,00 € 82,20

Lampada ricaricabile con LED ad altissima luminosità batteria ai polimeri di litio

- Corpo compatto in gomma antiscivolo
- Con stazione di ricarica 110-230Vac/50-60Hz



LED IN TESTA PER ILLUMINAZIONE MULTI DIREZIONALE



VETRINO FRONTALE FACILMENTE SOSTITUIBILE



GANCIO ORIENTABILE



018380010

1838COB € 80,50 € 46,00

Lampada ricaricabile compatta con LED ad altissima luminosità

- Batteria ai polimeri di litio
- Corpo compatto in gomma antiscivolo
- Gancio orientabile
- Base magnetica orientabile a 180 gradi
- Con caricatore 100-240Vac / 50-60Hz
- 100 / 200 lumen - Spot 75 lumen
- Autonomia: 6 h / 3 h
- IP65

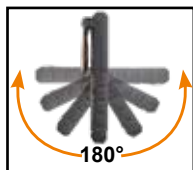

018360050

1836A € 46,00 € 26,80

Lampada da testa a LED, con doppia luminosità e sensore ON/OFF contactless

- 120/65 lumen
- IP54
- pile: 3xAAA incluse



018370450

1837M € 254,00 € 146,00

Faretto ricaricabile a LEDCOLOUR MATCH, per controllo colore, elevato indice di resa cromatica (CRI 96+), fino a 2.000 Lumen

- 3 intensità luminose: 500/1.000/2.000 Lumen
- CRI (indice di resa cromatica): 96+
- CCT (temperatura colore): 2700K/ 3500K/ 4500K/ 5500K/ 6500K
- carica batterie: input: 100-240V AC - 50/60Hz; output: 15V 1.5A
- connettore di ricarica a sgancio rapido
- tempo di ricarica: 3.5 ore
- durata: 8/4/2 h
- indicatore di carica
- pulsante e led indicatore di temperatura colore
- pulsante e led indicatore di intensità luminosa
- orientabile a 180°
- IP65
- IK07



96 CRI+



220x225x70 mm

1837C

Faretto ricaricabile a LED da cantiere

- 3 intensità luminose
- Carica batterie: input: 100-240V AC - 50/60Hz; output: 15V 1.5A
- Tempo di ricarica: 4 ore
- Indicatore di carica a 3 LED
- Orientabile a 180°
- IP65
- IK07



018370210

1837C/2100 € 163,00 € 94,30

500/1000/2100 lumen



220x225x70 mm

018370430

1837C/4300 € 238,50 € 138,00

1100/2200/4300 lumen



266x236,6x59 mm

018480015

1848 € 320,00 € 181,00

Avvolgitore automatico con presa Schuko



IP42

15 m

- Max 1600 W a cavo svolto
- Max 1200 W a cavo avvolto
- Cavo in gomma antiscivolo
- H07 - 3x1.5 mm² - 15m
- Con protezione termica

012730851

1273MQ/D6 € 60,50 **€ 34,80**

Serie di 6 giravite isolati

1274MQ 3x100-4x100-5,5x125 mm
1272MQ PH0x60-PH1x80-PH2x100 mm



012730406

1273MQ/F-D6 € 70,00 **€ 40,60**

Serie di 6 giravite slim isolati

1274MQ/F 0.5x3,5x100 - 0.8x4,5x100 -
1x5,5x125 - 1.2x6,5x150 mm
1272MQ/F PH1x4.5x80- PH2x6x100 mm

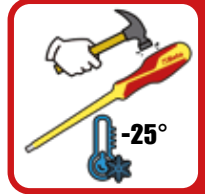

011690143

1169MQ/D2 € 87,50 **€ 50,90**

Assortimento di 1 pinza universale isolata
e 1 tronchese isolato



1082MQ 160 mm

1150MQ 180 mm

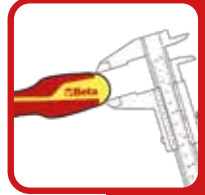

019960005

1996MQ/T € 81,50 **€ 47,20**

Telo isolante

DIN EN 61112

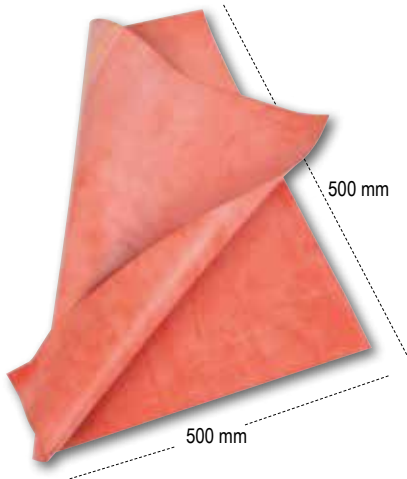

009140054

914MQ-A/S4 € 53,00 **€ 30,70**

Serie 4 chiavi a bussola esagonali,
con attacco quadro femmina 3/8"
per montaggio e smontaggio di batterie per auto ibride
o elettriche

EN 60900



**IN TECNOPOLIMERI SPECIALI
SU BASE POLIAMMIDICA**

Ø mm	coppia max (Nm)
8	6
10	9
13	20
17	30

Utilizzare solo con chiavi dinamometriche

New!

3/8"

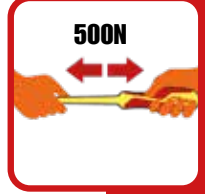

017600025

1760/OHM € 721,00 **€ 417,00**

Multimetro/megaohmetro per test isolamento ad alta tensione. Lettura a valore efficace TRUE RMS.



CAT. IV 600V
CAT. III 1000V

	Campo di misura	Precisione base
Tensione AC/DC:	50mV - 1000V	±0.06% - ±0.1% rdg
Corrente AC/DC:	0.01µA - 10A	±0.5% - ±1% rdg
Resistenza :	0.01Ω - 50MΩ	±0.2% - ±2% rdg
Meg OHM:	0.01 - 5000MΩ	±4% rdg. max current 1mA
Capacità:	5nF - 10mF ±1.5% - ±3% rdg	
Frequenza:	50Hz - 100 MHz	±0.02% - ±0.1% rdg
Temperatura:	-50°C - +1350°C	±0.5% rdg
Test diodi:	3V dc	
Test continuità:	<30 Ω	

021150332

2115PL-MQ32 € 1.043,00 **€ 594,00**

Assortimento di 32 utensili isolati per auto ibride, in cestello plastico con termoformato morbido

△ 1000 V



N. pezzi/Descrizione

N. pezzi/Descrizione	Beta N.
1 cricchetto reversibile 1/2"	920MQ/55A
2 chiavi poligonali semplici 10-12 mm	89MQ
1 portainseri magnetico isolato 1/4"	850MQ
10 inserti con portainseri magnetico	860TX/A10
T7-T8-T9-T10-T15-T20-T25-T27-T30-T40	
7 chiavi a bussola esagonali 8-10-12-13-14-17-19 mm	920MQ/A
1 prolunga quadro maschio e femmina 1/2" 125mm	920MQ/21
1 prolunga quadro maschio e femmina 1/2" 250mm	920MQ/22
1 pinze regolabili a cerniera chiusa 250mm	1048MQ
1 pinza universale 1000V 180mm	1150MQ
1 pinze a becchi piatti lunghissimi piegati 160mm	1164MQ
2 giravite Phillips® 1000V 4.5X80-6X100mm	1272MQ
3 giravite lama parallela 1000V 3X100-4X100-5.5X125	1274MQ
1 guanti isolanti, in lattice G2	1995MQ/G2
1 cestello modello lungo in materiale plastico	CP15L

24

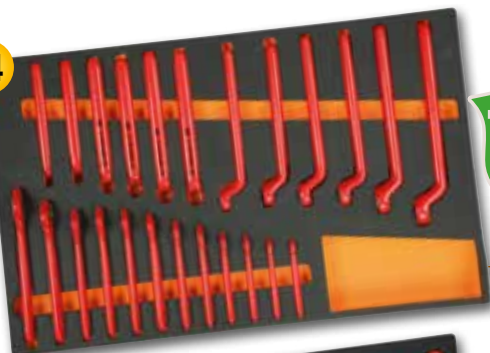

M49

059880400

5988VHB-MQ € 2.490,00 **€ 1.415,00**

Assortimento di 66 utensili isolati 1000V in vassoio morbido in EVA

△ 1000 V

27

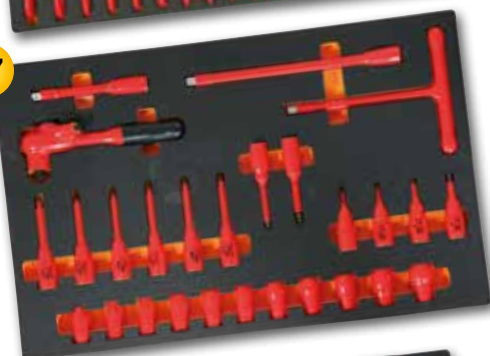

M108

15



M161

N. pezzi/Descrizione

N. pezzi/Descrizione	Beta N.	TR
12 chiavi a forchetta 1000V 7-8-10-11-12-13-14-15-16-17-19-22 mm	52MQ	M49
12 chiavi poligonali semplici 7-8-10-11-12-13-14-15-16-17-19-22 mm	89MQ	M49
4 chiavi a bussola maschio esagonale 4-5-6-8 mm	910MQ/PE	M108
11 chiavi a bussola poligonali 7-8-10-11-12-13-14-15-16-17-19 mm	910MQ/B	M108
6 chiavi a bussola maschio per viti con impronta Torx® T15-T20-T25-T27-T30-T40	910MQ/TX	M108
2 chiavi a bussola maschio a profilo XZN® 8-10 mm	910MQ/XZN	M108
1 prolunga quadro maschio e femmina 3/8" 125 mm	910MQ/21	M108
1 prolunga quadro maschio e femmina 3/8" 250 mm	910MQ/22	M108
1 quadro maschio 3/8", a T	910MQ/T	M108
1 cricchetto reversibile con attacco quadro maschio 3/8"	910MQ/55	M108
1 forbici per elettricisti	1128MQ	M161
1 pinze regolabili a cerniera chiusa 250 mm	1048MQ	M161
1 tronchesi a taglienti diagonali 1000V 160 mm	1082MQ	M161
1 pinza universale 1000V 180 mm	1150MQ	M161
1 pinze a becchi piatti lunghissimi diritti 160 mm	1162MQ	M161
1 pinze a becchi piatti lunghissimi piegati 160 mm	1164MQ	M161
4 giravite Phillips® 1000V	1272MQ	M161
PH0x60 - PH1x80 - PH2x100 - PH3x150 mm		
4 giravite lama parallela 1000V	1274MQ	M161
2,5x75 - 3x100 - 4x100 - 5,5x125 mm		
1 coltello spellacavi isolato	1777MQ/U	M161

017780088

New!

1778P € 34,00 **€ 19,60**

Coltello a serramanico lama ed impugnatura in acciaio inossidabile a alluminio, con apertura a pulsante
 • in astuccio



017780080

1778SOS € 29,50 **€ 17,00**

Coltello soccorso auto con funzione martello frangicristallo e tagliacinture di sicurezza, in astuccio
 • Con clip e custodia in tessuto con passacintura
 • Impugnatura in alluminio anodizzato
 • Blocco lama di sicurezza



017710100

1771HD € 28,50 **€ 11,80**

Cutter 18 mm fornito con 6 lame
 • Caricamento automatico della lama
 • Sistema bloccalama a vite



017720040

1772M € 16,60 **€ 9,70**

Cutter a lama retrattile di sicurezza fornito con 4 lame
 • Lama con rientro automatico a molla
 • Corpo robusto in lega pressofusa
 • Levapunti integrato nel manico

*Profondità di taglio regolabile
 Ø÷25 MM*



017260050

1726BM € 41,00 **€ 23,30**

Seghetto con sistema di tensionamento della lama a sgancio rapido

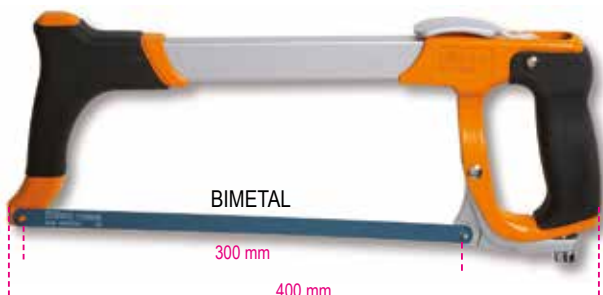

011280095

1128FXS € 34,50 **€ 19,80**

Forbici per elettricisti con svasatore lame dritte in acciaio inossidabile con microdentatura, gola tranciavo e crimpatore per terminali a tubetto
 • Custodia snodata agganciabile alla cintura
 • Impugnatura bimatériale
 • Perno anti-allentamento
 • Profilo e fresa: studiate per allargare fori su plastica da 13 a 21 mm



UNA NUOVA PROSPETTIVA

Abbiamo ridisegnato la forbice per elettricisti osservando il lavoro quotidiano degli utilizzatori. L'abbiamo resa un utensile universale, inglobando le 4 funzioni principali in un unico oggetto.

TAGLIO

rapido e netto per cavi fino a 50 mm² grazie alla gola trancia-cavo e a una lama microdentata per una maggior presa.

SPELLATURA

la sensibilità del perno anti-allentamento permette di spellare con precisione anche i cavi più fini.

CRIMPATURA

sicura e resistente nel tempo per terminali a tubetto.

SVASATURA

l'esclusivo profilo a fresa consente di svasare i fori delle cassette di derivazione in maniera precisa e pulita.

011280088

1128BAX € 38,00 **€ 17,30**

Forbici per elettricisti a doppio effetto, con profili a fresa in acciaio inossidabile rivestito in DLC

- Alta durezza superficiale delle lame (resistenza all'abrasione e mantenimento dell'affilatura nel tempo)
- Basso coefficiente di attrito (scorrevolezza e potenza di taglio)
- Fornite con custodia plastica snodata



**+DUREZZA
 -COEFFICIENTE
 D'ATTRITO**



Profilo e fresa: studiate per allargare fori su plastica da 13 a 25 mm.



097410040

9741 € 6,25 **€ 3,60**

MULTI CLEANER

Detergente, sgrassante multiuso

- Detergente e sgrassante per sciogliere grasso, olio, catrame, silicone e colla.
- Adatto per pulizia di superfici in metallo, plastica rigida, ceramica, acciaio e alluminio.
- Non lascia residui oleosi.



New!

097200040

9720 € 6,70 **€ 4,10**

MULTI GREASE

Grasso lubrificante spray multiuso

- Particolarmente indicato per la lubrificazione di catene, ingranaggi e parti metalliche in movimento, ma anche cerniere, serrature e cardini.
- Resiste agli attriti e agli agenti atmosferici.
- Molto resistente a temperature elevate (fino a 210°C).
- Altamente adesivo.
- Non cola.



097290040

9729 € 5,85 **€ 3,70**

SILIC SPRAY

Silicone spray

- Distaccante, lubrificante silconico.
- Adatto per la lubrificazione dei parti in plastica, gomma e metalli.
- Protegge dalla corrosione.
- Distaccante e antiadesivo per stampaggio di materie plastiche e gomma.
- Antistatico per piani di lavoro.
- Idrorepellente, protegge da umidità e corrosione di agenti atmosferici.
- Protettivo per circuiti elettrici.
- Lucidante per legno, plastica e gomma.
- Non contiene solventi.



097440040

9744 € 13,30 **€ 6,40**

ULTRA CLEANER

Detergente a base alcool

- Detergente secco per utensili, superfici dure, tessuti e ambienti.
- A base alcool (>70%), pulisce e rimuove sporco e unto.
- Rimuove i cattivi odori.
- Non lascia residui.
- Evaporazione rapida.
- Non è un disinfettante



New!



097100040

9710 € 8,05 **€ 4,70**

LUBRIBETA UNIVERSAL

Sbloccante lubrificante multiuso 7 funzioni

- Sbloccante;
- Lubrificante;
- Detergente;
- Protettivo antiruggine;
- Disossidante per contatti elettrici;
- Idrorepellente;
- Anticongelante



9802M

Frenafilietti media resistenza per accoppiamenti metallici filettati

Permette lo smontaggio con l'uso di utensili manuali.



9803H

Frenafilietti alta resistenza per accoppiamenti metallici filettati

Non consente lo smontaggio con utensili manuali.



098510002

9851 € 9,55 **€ 5,50**

Colla istantanea

Per giunzioni strutturali istantanee. A base di cianoacrilato etilico. Consente l'adesione di una vasta gamma di materiali come metallo, plastiche, cuoio, legno ed altri svariati tipi di substrato anche in combinazione tra loro.



		€
20 ml	098020002	€ 10,10 € 5,80
50 ml	098020005	€ 15,40 € 8,90

		€
20 ml	098030002	€ 10,10 € 5,80
50 ml	098030005	€ 15,40 € 8,90



Beta

ABRASIVES

MADE IN ITALY

Una gamma completa di abrasivi rigidi e flessibili, composta da più di 500 referenze prodotte interamente in Italia. Nata e sviluppata per soddisfare ogni esigenza industriale e professionale di taglio o asportazione di materiale. Con il progetto Beta Abrasives, Beta Utensili afferma la sua volontà di offrire una gamma di prodotti completa e un servizio tecnico assoluto ai professionisti del mercato, garantito dalle competenze produttive apportate da AbraBeta ed ELPA.

11001

Dischi abrasivi da taglio per acciaio

Esecuzione a centro depresso

A30S

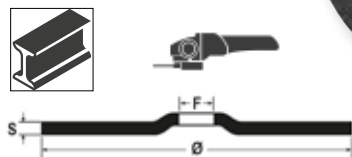

Ø mm	S mm	F mm		€
115	3,2	22,23	110010118	€ 1,29 € 0,87
230	3,2	22,23	110010233	€ 2,85 € 1,93

11011

Dischi abrasivi da sbavo per acciaio

Esecuzione a centro depresso

A24N

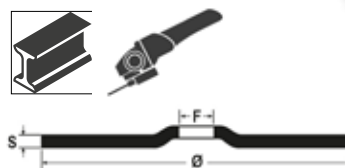

Ø mm	S mm	F mm		€
115	6,5	22,23	110110115	€ 1,70 € 1,15

11045-11049

Dischi abrasivi da taglio per acciaio e inox

Esecuzione di spessore sottile e a centro piano

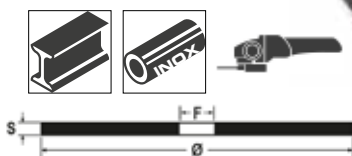

	Ø mm	S mm	F mm		€
11045 A46Q 115	1,0	22,23	110450010	€ 1,35 € 0,89	
11045 A46Q 115	1,6	22,23	110450016	€ 1,35 € 0,89	
11049 A36Q 230	2,0	22,23	110490019	€ 2,69 € 1,80	

11034-11038

Dischi abrasivi da taglio per acciaio e inox

Esecuzione di spessore sottile e a centro piano

Dischi ad elevatissime prestazioni. Utilizzabili su acciai inossidabili, acciai legati ed acciai trattati e non. Si consiglia l'uso di elettrotensili potenti.



A46U

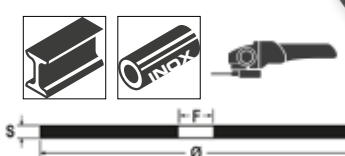

	Ø mm	S mm	F mm		€
11034 115	1,0	22,23	110340022	€ 1,47 € 1,02	
11034 115	1,6	22,23	110340062	€ 1,47 € 1,02	
11038 230	2,0	22,23	110380022	€ 2,92 € 2,02	

11202A

Dischi lamellari con tela abrasiva allo zirconio
supporto in plastica e lamella doppia

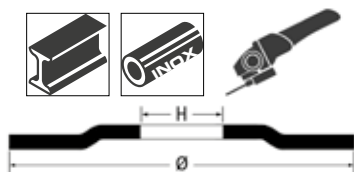

P	Ø mm	F mm		€
40	115	22,23	112020004	€ 2,29 € 1,42
60	115	22,23	112020006	€ 2,29 € 1,42

11214A

Dischi lamellari con tela abrasiva allo zirconio
supporto in plastica e lamella doppia

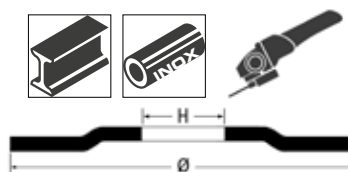

P	Ø mm	F mm		€
40	115	22,23	112140004	€ 2,81 € 1,74
60	115	22,23	112140006	€ 2,81 € 1,74

11204A

Dischi lamellari con tela abrasiva allo zirconio
supporto in fibra di vetro e lamella singola

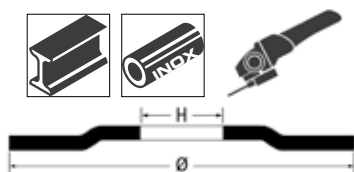

P	Ø mm	F mm		€
40	115	22,23	112040004	€ 2,29 € 1,42
60	115	22,23	112040006	€ 2,29 € 1,42

11216A

Dischi lamellari con tela abrasiva allo zirconio
supporto in fibra di vetro e lamella singola

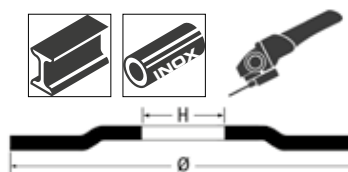

P	Ø mm	F mm		€
40	115	22,23	112160004	€ 2,81 € 1,74
60	115	22,23	112160006	€ 2,81 € 1,74

New!

018980004

1898/K40 € 4.010,00 **€ 2.311,00**



Vasca manuale per la pulizia di pezzi meccanici a ricircolo con liquido riscaldato e batteri

- Permette l'eliminazione dei costi di smaltimento per solventi o idrocarburi.
- Utilizzando il detergente ecologico Beta a base di enzimi e batteri permette la rimozione e lo smaltimento dei vari residui oleosi presenti sui pezzi meccanici.
- La funzione enzimatica aiuta a scindere la parte oleosa dalla parte solida di sporco mentre i batteri trasformano la stessa in anidride carbonica e acqua rigenerando costantemente il detergente.

DOTATA DI:

- Spazzola a setole lunghe e tubazione di collegamento.
- Predisposizione per utilizzo destrorso e sinistrorso.
- Griglia forata in acciaio inox.
- Ruote con freno.
- Scheda con display per visualizzazione temperatura di funzionamento ed avviso livello troppo basso.



INCLUDE:

- N° 2 taniche di liquido detergente ecocompatibile da 20 litri e n° 2 confezioni di batteri.



NESSUN SMALTIMENTO DI LIQUIDI!



EFFICACE ED ECOLOGICA

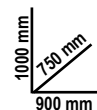

DATI TECNICI

Portata massima pompa	10 litri/minuto
Capacità serbatoio	40 litri
Temperatura di funzionamento	+5°C ÷ +40°C
Peso	50 kg a vuoto
Dimensioni interne vasca	710x370x200 mm

ATTENZIONE:

Paesi in cui è possibile distribuire il prodotto 1898/K40 sono: Austria, Belgio, Francia, Italia, Paesi Bassi, Polonia, Portogallo, Regno Unito, Spagna, Ungheria.



3050/600

Sollevatore moto elettroidraulico da 600 kg

Caratteristiche tecniche:

- sicurezze elettriche, meccaniche e idrauliche
- portata: 600 kg
- centralina elettroidraulica integrata: 230V - 50 Hz
- pompa idraulica
- velocità di discesa controllata
- fusibili di sicurezza in caso di tranciatura del cavo
- pulsantiera di comando
- certificato I omologato TÜV



3050/600 € 4.660,00 **€ 2.661,00**

Ral2011	Ral 7016	Ral 3000
030500201	030500202	030500203

L mm	H Min mm	H Max mm
2100	185	1110

198 kg

014980126

1498/16A € 413,00 € 239,00

Caricabatterie elettronico 12-24V multifunzione

- display grafico retroilluminato
- corrente massima di carica 16A continui
- carica e mantenimento
- protezione contro inversione polarità, corto circuito
- 9 fasi di ricarica
- floating system
- funzione SHOW ROOM (13.8V - 12A)
- funzione SUPPLY (14V - 12A)
- funzione memory saver (13.8V - 12A)
- funzione recupero batterie
- porta pinze
- gancio di fissaggio reclinabile
- inclusi accessori: cavo con pinza, cavo con occhielli



16A

DATI TECNICI

Alimentazione: 220-240V
 Potenza: 240W
 Corrente di carica: 4-16A
 Tipo batterie: Agm - Wet - Lithium (LiFePO4)
 Capacità di carica: 5-360Ah
 Capacità di mantenimento: 5-550Ah
 Tensione in uscita: 12-24V
 Tensione minima batteria: 0,8V
 Grado di protezione: IP20

014980108

1498/8A € 196,00 € 111,00

Caricabatterie elettronico

- protezione di inversione di polarità, corto circuito
- display digitale retroilluminato
- gancio di fissaggio reclinabile
- funzione recupero batterie scariche
- funzione alimentatore 13,8V-5A

8A



Tensione di alimentazione	220V-240V
Frequenza	50-60 Hz
Corrente nominale (Min-Max)	2-8 Amp
Tensione della batteria	12V
Capacità batteria	5Ah-160Ah
Grado di protezione	IP65
Tipo di batteria	Wet-Gel-Dry-AGM

INCLUDE OSCILLOSCOPIO A 2 CANALI!

New!

01760008

1760DGT/2 € 657,00 € 380,00

Multimetro digitale automotive portatile con oscilloscopio a 2 canali e generatore d'onda



IL KIT INCLUDE:

- Puntali multimetro
- 2 connettori coccodrillo BNC per oscilloscopio
- Sonda a puntale per oscilloscopio (1X e 10X)
- Caricabatteria
- Custodia in nylon



SPECIFICHE OSCILLOSCOPIO

Orizzontale
 Larghezza banda: 40MHz
 Intervallo di frequenza campionamento: 250MSa/s (singolo canale) - 125MSa/s (doppio canale)
 Gamma SEC/DIV: 5ns/div ÷ 500s/div 1,2,5 sequence

Verticale
 Gamma VOLTS/DIV: 10mV/div ÷ 10V/div ingresso BNC
 Analogico selezionabile limite larghezza di banda, tipico: 20MHz
 Risposta a bassa frequenza (-3db): ≤10Hz a BNC
 DC Gain Accuracy: ± 3% per la modalità di acquisizione Normale o Media, da 10V/div a 10 mV/div

Trigger
 Type: Edge
 Mode: Auto, Normal, Single
 Slope: Rising, Falling, Rising, & Falling
 Source: CH1, CH2

Ingresso
 Accoppiamento: DC, AC o GND
 Fattori di attenuazione della sonda supportati: 1X, 10X, 100X, 1000X

Generatore di forma d'onda arbitrarie
 Frequenza forma d'onda: Sine (1Hz÷25MHz), Square (1Hz÷10MHz), Ramp (1Hz÷1MHz), EXP (1Hz÷5MHz)
 Ampiezza: 2,5Vpp (50Ω) - 5Vpp (alta impedenza)
 Impedenza di uscita: 50Ω

DATI TECNICI	
Display	TFT a colori da 2,8"
Risoluzione	320 x 240 pixels
Alimentazione	100V-240V AC, 50Hz-60Hz; DC INPUT 5V DC-2A
Batteria	2 x 2600 mAh
Peso	624 g

SPECIFICHE MULTIMETRO	
Test:	Tensione, Corrente, Resistenza, Capacità, Diodi e On-Off
Tensione Max:	600V DC
Corrente Max:	10A DC
Resistenza Max:	40MOHM
Capacità Max:	100uF

017600000

1760PA/AC-DC € 291,00 **€ 168,00**



Pinza amperometrica e multimetro digitale

PARAMETRI RILEVABILI

- Tensione DC: 0.1mV ÷ 600V
- Tensione AC: 0.1mV ÷ 600V
- Corrente DC: 0.01A ÷ 1000A
- Corrente AC: 0.01A ÷ 1000A
- Resistenza: 0.1Ω ÷ 40MΩ
- Capacità: 0.001nF ÷ 40 μF
- Frequenza: 0.001kHz ÷ 4kHz
- Temperatura: -40°C ÷ 1000 °C
-40°F ÷ 1832°F



017600350

1760/IR500 € 140,00 **€ 81,00**



500°C

Termometro digitale ad infrarossi con doppio puntamento laser

DATI TECNICI

- Range temperatura: -50 ÷ 500 °C (-22 a 932 °F)
- Risoluzione display: 0,1
- Emissività: regolabile 0,1 ÷ 1
- Precisione: -50 a 20°C (+/- 3°C); 20 ÷ 500°C (+/-2% o 2°C)
- Risoluzione ottica (D:S): 12:1
- Auto Spegnimento: circa 10 secondi
- Temperatura di funzionamento: 0 ÷ 50°C
- Temperatura di stoccaggio: -20 ÷ 60°C
- Alimentazione: 1 batteria 9 V

014980000

1498MN/12 € 320,00 **€ 184,00**



Avviatore d'emergenza portatile multifunzione per auto e motocicli

Dotazione:

- cavo di avviamento con pinze isolate e diodo di protezione
- caricabatteria da rete
- caricabatteria da auto
- cavo USB con adattatori di carica
- max 2.000 cc



240x185x60 mm

corrente di picco	600A
uscita USB	5V 1A-2A
dimensioni	190x85x35 mm
uscita per avviamento	12 Volt

014980012

1498LT/12 € 747,00 **€ 426,00**



Avviatore portatile ultraleggero ad alte prestazioni

Include funzione salva memoria

SOLO 2,5 KG!

4000A



Tensione di utilizzo	12V
Amperaggio continuo	800A
Amperaggio massimo di avviamento	2000A
Amperaggio di picco	4000A
Lunghezza cavi	500 mm
Tipo batteria	4 celle LifePo4
Funzione Salva memoria	Si
Dimensioni	260x135x72 mm
Dotato di alimentatore di ricarica 12 V 1,3A	

014980401

1498TB/12-24 € 590,00 **€ 338,00**



Tester digitale per batteria 12V e analizzatore sistema di avviamento e ricarica 12-24V

Permette di effettuare i seguenti test: batteria, alternatore (intelligente e normale), avviamento, ripple di diodo e prova di messa a terra

- dotato di software per stampare il test eseguito da PC
- display retroilluminato
- struttura compatta e antiurto
- dotato di un apposito ingresso per il collegamento di una mini stampante estraibile (accessorio opzionale Beta 1498ST/TB)



DISPLAY RETROILLUMINATO



435x320x100 mm

Applicazioni	- Test batterie 12V - Test alternatore 12-24V - Test sistemi avviamento
Intervallo di funzionamento	100-2000 CCA
Normative di riferimento	CCA,SAE,DIN,EN,IEC,JIS
Batterie supportate	PB, WET, GEL, AGM, AGM FLAT, EFB
Voltmetro	9V-36V
Lunghezza cavi	1600 mm
Lingue	Italiano, Inglese, Francese, Tedesco, Spagnolo, Polacco, Rumeno, Olandese, Svedese e Finlandese
Accessori inclusi	Cavo USB e Software

014980490

1498/24 € 1.250,00 **€ 707,00**



Avviatore portatile per auto e veicoli commerciali 12-24 V



- corrente di spunto 4200 A (12 V), 2100 A (24 V)
- batteria ermetica al piombo electrolyte solido (AGM)



017600170

1760/RSE € 408,00 **€ 236,00**



Rilevatore di segnale

Permette di testare l'alimentazione di componenti come:

- elettroiniettori Common Rail
- elettroiniettori benzina/GPL
- iniettori piezoelettrici
- elettrovalvole regolatrici flusso/elettrovalvole EGR
- bobine e altri

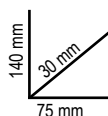

Per effettuare la diagnosi dei singoli componenti dell'impianto elettrico è sufficiente avvicinare la sonda al componente in esame.

In impianti con componenti elettromeccanici/elettronici comandati da una centralina, lo strumento permette di verificare se:

- la centralina di gestione è alimentata e assolve il suo compito di comando
- il cablaggio della centralina al componente è efficiente
- il componente in esame non è interrotto
- il componente non è in cortocircuito
- il componente è elettronicamente funzionante



014640050

1464T € 774,00 **€ 443,00**

Tester digitale per la misurazione di pressione e compressione

CARATTERISTICHE

- display touch screen da 5"
- batteria ai polimeri di lito ricaricabile
- completo di sensore da 80 bar (basse pressioni) e cavo USB



014640300

1464CBD € 631,00 **€ 365,00**

Set completo di adattatori per la verifica della compressione nei motori benzina e diesel con 1464T

Permette di collegarsi al motore per la verifica della compressione benzina e diesel attraverso lo strumento 1464T

Include:

- n° 7 false candele con valvola di non ritorno
- n° 44 false candele con valvola di non ritorno
- n° 1 falso iniettore regolabile universale per auto, truck, motori marini e macchine agricole
- n° 1 adattatore a 90°, valvola di scarico pressione e tubo di collegamento
- spazio per poter alloggiare lo strumento 1464T all'interno della valigetta



510x410x140 mm

New!



1464T ✓

014640450

1464AP € 700,00 **€ 403,00**

Set per la verifica dell'impianto alta pressione dei motori diesel Common rail, con 1464T

- set tubi alta pressione
- raccordi di collegamento
- sensore da 2.000 bar

1464T ✓



430x310x50 mm

014640570

1464VD € 170,50 **€ 99,00**

Set per verifica della depressione/vuoto per 1464T

Permette la misurazione e memorizzazione del valore massimo della depressione.

Fornito con:

- sensore da 800 mbar
- adattatori da 6 e 8 mm
- cavo RJ45 da 3 metri

DATI TECNICI

test del vuoto: 0-800 mbar
risoluzione: 1 mbar
memorizzazione del valore massimo

1464T ✓



240x210x50 mm

014640610

1464FAP € 170,50 **€ 99,00**

Set per la verifica della pressione del filtro antiparticolato DPF per 1464T

Fornito con:

- sensore da 500 mbar
- adattatore da 8 mm con attacco rapido e raccordo a T
- cavo RJ45 da 3 metri

1464T ✓



240x210x50 mm

014640620

1464ADB € 79,50 **€ 46,00**

Set per la verifica della pressione dell'impianto AdBlue® per 1464T

Fornito con adattatori da utilizzare con il sensore standard da 80 bar presente nel 1464T

1464T ✓



240x210x50 mm

017590063

1759HD/3 € 503,00 **€ 292,00**

Strumenti per controllo tenuta impianto di raffreddamento e riempimento circuito

Permette di verificare sotto pressione le perdite del circuito (tubi, giunti, pompe, radiatori) e riempire velocemente il circuito evitando la formazione di bolle d'aria.



600x500x140 mm

CARRELLO MULTIFUNZIONE

Utilizzabile come postazione mobile per strumenti di diagnosi, laptop, tester e caricabatterie.

- Struttura in lamiera verniciata: massima stabilità e solidità
- Maniglia ergonomica
- 2 ruote posteriori fisse Ø 160 mm
- 2 ruote anteriori girevoli Ø 125 mm (una con freno)



Piano di appoggio superiore su 2 livelli

Ripiani centrali con posizione regolabile e ripiano basso fisso



Cassetto estraibile per mini tastiera



4 utili avvolgicavo laterali in plastica



CX49-G



2 pratici contenitori laterali



1 portacarta

049000112

CA49-G € 678,00 **€ 391,00**

Carrello multifunzione **CON ANTINA**, vuoto

049000102

CX49-G € 604,00 **€ 347,00**

Carrello multifunzione, vuoto

014650010

1465 € 1.033,00 **€ 597,00**



Strumento di verifica dell'efficienza del motore

Permette di verificare in pochi secondi la compressione dei motori endotermici senza doversi collegare al motore, prelevando l'alimentazione dalla batteria del veicolo, attraverso un software dedicato.



VERIFICA LA COMPRESSIONE IN POCHI SECONDI!

DATI TECNICI

Tensione di funzionamento: 12V DC (batteria veicolo)
Lunghezza cavo pinze: 1300 mm



140 mm
30 mm
75 mm

1° Fase	calcolo giri/motore
2° Fase	analisi andamento tensione batteria durante ogni singolo giro
3° Fase	visualizzazione potenza elettrica assorbita e compressione relativa calcolata attraverso il lavoro del motorino di avviamento per ogni pistone
4° Fase	verifica stato di carica ed efficienza della batteria

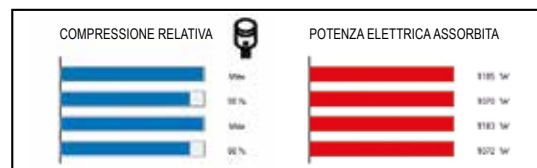

New!

014820002

1482/2 ~~€ 104,00~~ **€ 59,90**

Chiave regolabile autoserrante per ghiera galleggianti serbatoio



Ø mm	○ mm
89÷200	16

014850315

1485MRC/T ~~€ 28,50~~ **€ 16,50**

Leva per il tensionamento delle cinghie dei servizi, montate su motori Mercedes

Utilizzabile per motori M133 - M270



L 510 mm

	L mm	⊗
	510	T55

014740150

1474E/VW2 ~~€ 30,50~~ **€ 17,50**

Estrattore bobine accensione gruppo VAG

Utilizzabile su motori 1.0 - 1.2 - 1.4 - 2.0



015290010

1529/PG ~~€ 59,00~~ **€ 33,90**

Estrattore per pompa alta pressione gasolio vetture gruppo VAG



○ mm
15-24

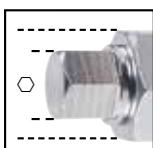

014840012

1484PSA ~~€ 14,30~~ **€ 8,30**

Attrezzo per il montaggio delle cinghia elastica della pompa dell'acqua senza tendicinghia

Utilizzabile per gruppo PSA e Opel motori 1.0 - 1.2



014380300

1438DCT ~~€ 132,50~~ **€ 76,30**

Attrezzo per smontaggio, montaggio frizione cambio DCT a 6 rapporti

Utilizzabile su Volvo, Ford, Chrysler, Dodge



014850320

1485VLV/T ~~€ 59,00~~ **€ 33,90**

Leva per il tensionamento delle cinghie dei servizi, montate su motori Volvo

L 420 mm

	L mm	⊗	○ mm
	420	T50-T60	15



014810400

1481K/S4 ~~€ 26,50~~ **€ 15,40**

Kit di 4 morsetti autoserranti per occlusione linee

Misure: 5/16" - 3/8" - 1/2" e passante

5/16" - 3/8" - 1/2" E PASSANTE



009600031

960T/C11 ~~€ 171,50~~ **€ 99,00**

Assortimento bussole per rimozione/installazione sensori

Incluse nel kit:

- 1 bussola esagonale doppia misura 1" - 11/16" per sensori di pressione olio
- 1 bussola esagonale aperta 29 mm per sensori ossigeno
- 1 bussola poligonale aperta 27 mm per iniettori
- 1 bussola esagonale aperta 22 mm per vacuostato
- 1 bussola esagonale aperta 22 mm lunga 80 mm per sensori ossigeno
- 1 bussola esagonale aperta 22 mm lunga 90 mm per sensori ossigeno
- 1 bussola esagonale aperta 22 mm compatta lunga 30 mm per sensori ossigeno
- 1 bussola esagonale aperta 22 mm compatta lunga 50 mm per sensori ossigeno
- 1 bussola aperta 22 mm compatta lunga 34 mm ad impronta esagonale e poligonale, per sensori ossigeno
- 1 bussola esagonale aperta 22 mm con geometria a tubo
- 1 maschio M18x1,5

330x270x25 mm



New!

38" 12"

014620026

1462CF-SN/C6 ~~€ 122,00~~ **€ 70,00**

Serie di 6 chiavi snodate esagonali aperte per raccordi carburante iniettori

Misure: 12-14-16-17-18-19

275x182x64 mm



New!

38"

009600801

960KC-M8/M9/M10 ~~€ 384,00~~ **€ 221,00**

Assortimento di utensili per la rimozione delle candele di preriscaldamento spezzate o danneggiate

PER CANDELETTE CON FILETTO M8-M9-M10

380x290x50 mm



014620235

1462/KI ~~€ 2.200,00~~ **€ 1.267,00**

Assortimento utensili per estrazione iniettori Diesel Common Rail

Permette la rimozione degli iniettori DELPHI-BOSCH-SIEMENS-DENSO



530x470x140 mm



- funzionamento meccanico e idraulico
- include un martinetto idraulico da 12 tonnellate
- può essere utilizzato direttamente sul veicolo con motore montato
- le numerose possibilità di regolazione sulla testata permettono di lavorare sulla maggior parte dei motori in circolazione

009600780

960KPC ~~€ 283,00~~ **€ 164,00**

Estrattore reversibile ad impulsi con coppia regolabile per candele di preriscaldamento



420x185x60 mm



- l'estrattore pneumatico a coppia regolabile e le bussole speciali consentono di svitare le candele bloccate riducendo al minimo il rischio di danneggiamento
- 5 bussole da 1/4" macchina lunghe, speciali per candele: 8-9-10-11-12 mm, 2 prolunghe e 1 snodo
- 4 coppie di serraggio regolabili: 10-20-30-40 Nm
- regolazione destrorsa e sinistrorsa

☎ 018950800

1895G ~~€ 1.630,00~~ **€ 943,00**



Generatore di comando per elettroiniettori (benzina e GPL) ed elettrovalvole

Permette di testare in completa autonomia l'efficienza di componenti come:

- elettrovalvole EGR
- elettroiniettori di motori benzina e GPL
- elettrovalvole regolazione turbina a geometria variabile
- compressori per climatizzatori di nuova generazione



VANTAGGI

- Permette di capire se il componente è meccanicamente funzionante
- In abbinamento a vasche ad ultrasuoni rende più efficace la pulizia dei componenti comandando elettronicamente il componente durante la fase di lavaggio
- Nel controllo dei climatizzatori è indispensabile per stabilire l'efficienza del compressore e della sua valvola regolatrice

CARATTERISTICHE TECNICHE

Comando iniettori benzina e GPL:

- numero uscite: 4
- durata test: 1-60 s
- tempo apertura: 5-10 ms
- regolazione frequenza impulso: 1-10 Hz

Comando dispositivi PWM:

- numero uscite: 1
- durata test: 1-60 min
- automatico o manuale
- regolazione duty cycle: 10%-85%
- regolazione frequenza segnale: 120-250 Hz

Include 4 connettori con terminali faston femmina Alimentazione: 110-220 V

☎ 014970200

1497/C23 ~~€ 199,00~~ **€ 113,00**

Assortimento 23 utensili per sblocco connettori elettrici



≡ 440x250x70 mm

☎ 014970300

1497/C94 ~~€ 350,00~~ **€ 199,00**

Assortimento di 94 connettori per test su autovetture. Utilizzabili con i principali strumenti di diagnosi e con 1895G

Inclusi nell'assortimento:

- 2 rubacorrente
- 2 potenziometri
- 2 spie di segnalazione
- 2 connettori SRS
- 2 coccodrilli
- 2 sonde ad ago
- 2 puntali
- 2 connettori a banana doppi
- 4 connettori a banana singoli
- 24 terminali maschio piatti 0.6÷6 mm
- 12 terminali maschio tondi 1.6÷3.9 mm
- 24 terminali femmina piatti 0.6÷6 mm
- 12 terminali femmina tondi 1.6÷3.9 mm

COMPRESI 2 RUBACORRENTE



≡ 430x390x100 mm



☎ 014970400

1497/S3 ~~€ 16,40~~ **€ 9,40**

New!

Serie di 3 cavetti per rilevazioni segnali elettrici

- 1 pz dritto
- 1 pz 45°
- 1 pz 90°

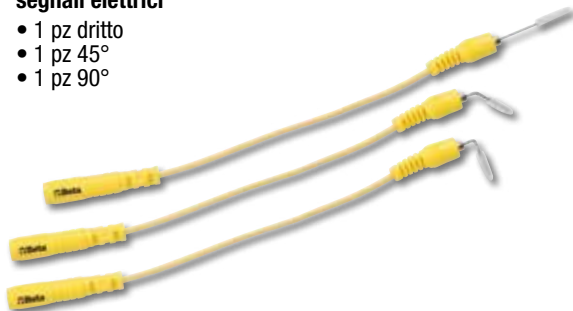

☎ 014970050

1497KB/S3 ~~€ 73,00~~ **€ 42,40**

New!

Kit di 3 utensili per rimozione connettori elettrici Knorr e Bremse

- 1 utensile per connettori a baionetta.
- 1 utensile con impronta per connettori a 2 poli.
- 1 utensile con doppia impronta per connettori a 4 o 6 poli e 12 poli.





1895

IDEALE PER INIETTORI E VALVOLE EGR

Vasca di lavaggio ad ultrasuoni con funzione speciale di degassificazione

- Attraverso il riscaldamento del liquido e con l'azione degli ultrasuoni permette di pulire efficacemente parti di ricambio e pezzi metallici in genere (iniettori, carburatori, valvole, ecc...)
- Display digitale con regolazione della temperatura e del tempo di lavaggio
- Doppia funzione lavaggio: "soft" e "normal"
- Per una pulizia generale è sufficiente usare acqua ad una temperatura di 50/60°C
- Per una pulizia più accurata aggiungere soluzioni detergenti non schiumogene specifiche per vasche ad ultrasuoni
- La funzione degassificazione accelera la liberazione d'aria in tutto il volume della vasca aumentando l'efficacia degli ultrasuoni



FLACONE INCLUSO

1895 6 1895 13 1895 27

Capacità vasca	6 litri	13 litri	27 litri
Rubinetto di scarico	✓	✓	✓
Potenza	150 Watt	300 Watt	500 Watt
Potenza di riscaldamento	300 Watt	400 Watt	500 Watt
Regolazione temperatura	0+80°C	0+80°C	0+80°C
Regolazione tempo di lavaggio	0-99 minuti	0-99 minuti	0-99 minuti
Frequenza	40 kHz	40 kHz	40 kHz
Alimentazione	220/230V	220/230V	220/230V
Dimensioni	330x180x310 mm	350x325x320 mm	530x330x380 mm
Dimensioni serbatoio	300x155x150 mm	325x235x145 mm	500x300x200 mm

018950060

1895 6 LITRI ~~€ 628,00~~ **€ 363,00**

018950130

1895 13 LITRI ~~€ 975,00~~ **€ 559,00**

018950270

1895 27 LITRI ~~€ 1.360,00~~ **€ 773,00**

014560010

1456/C8 ~~€ 66,00~~ **€ 38,20**

Kit per allineamento guarnizione della testa

Consente un rapido e preciso posizionamento della guarnizione della testa

Inclusi nel kit:

- 1 coppia di perni guida M10x1,5 lunghezza 60 mm
- 1 coppia di perni guida M10x1,5 lunghezza 35 mm
- 1 coppia di perni guida M9x1,25 lunghezza 55 mm
- 1 impugnatura per rimozione perni guida
- 1 prolunga per rimozione perni guida

300x90x65 mm



New!

004370030

437K/10 ~~€ 111,50~~ **€ 63,60**

Assortimento per il ripristino delle filettature danneggiate dei sensori ossigeno M18x1,5

Inclusi nel kit:

- 1 alesatore pilota M18
- 1 maschio M18x1,5
- 1 maschio M20x1,5
- 5 boccole filettate M18x1,5
- 1 utensile di manovra per boccole

190x105x40 mm



New!

mm

13 - 27



New!

030700250

3070BE/K € 2.810,00 **€ 1.588,00**

Equilibratrice elettronica portatile a lancio manuale

Sistema di equilibratura con microprocessore a lancio manuale (senza motore) che permette l'equilibratura di ruote in ferro o in lega di auto e moto.

- Compatta e facilmente trasportabile può essere utilizzata in officina, all'interno di furgoni o nei box dei circuiti.
- Può essere fissata su un banco o su una parete.
- Il software include tutti i programmi di correzione dello squilibrio con indicazione delle posizioni con pesi adesivi (ALUS), pesi nascosti dietro le razze (SPLIT) e ottimizzazione dello squilibrio.
- Può essere utilizzata con supporto orientabile BETA 3070BE/S (optional).



H mm	L mm	L1 mm
200	381,5	646



DATI TECNICI	
Alimentazione	115-230V AC o 12-24V DC
Potenza massima assorbita	0.15 kW
Velocità di equilibratura	100 rpm
Incertezza di misura	1 gr
Larghezza cerchione impostabile	1.5" ± 20" (40+ 510 mm)
Peso massimo della ruota	max 75 kg

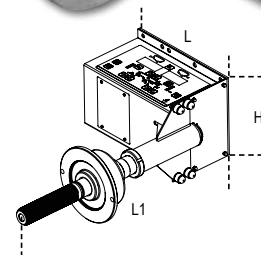

ACCESSORI INCLUSI
 - Righello flessibile graduato.
 - Ghiera di serraggio con volantino e 3 coni da Ø 45 ÷ 110 mm.



030700202

3070BE/F € 1.400,00 **€ 804,00**

Flangia universale motocicli Ø 40 mm per 3070BE/K

Utilizzabile sulle ruote con foro centrale passante con Ø da 15 a 35 mm e sulle ruote flangiate con centratura fino a Ø 68 mm.



030700201

3070BE/S € 1.028,00 **€ 592,00**

Supporto orientabile per equilibratrice elettronica 3070BE/K

Permette il fissaggio a parete o a banco dell'equilibratrice riducendo gli ingombri e gli spazi di installazione.



030700203

3070BE/B € 1.565,00 **€ 899,00**

Kit di 8 coppie di bussole per il centraggio delle ruote dei motocicli per 3070BE/K

Permette di operare sui seguenti Ø:

28 - 25 - 22 - 20 - 19,05 - 17 - 16 - 15



☎ 018790010

1879/FUEL ~~€ 116,50~~ **€ 67,30**

Aspiratore liquidi manuale da 6 litri
Utilizzabile per idrocarburi



550-710 mm
235 mm
235 mm



**RESISTENTE
AGLI
IDROCARBURI**

☎ 018780002

1878 2 ~~€ 12,70~~ **€ 7,30**

Vaschetta per recupero liquidi

- capacità massima 2 l
- particolarmente indicata per la sostituzione olio sugli scooter



H

l	H mm
2	85

2 L

☎ 018780004

1878 4 ~~€ 26,50~~ **€ 15,40**

Vaschetta per recupero liquidi trasportabile

- indicata per moto
- capacità massima 4 l
- limita gli schizzi



H

l	H mm
4	100

4 L

☎ 018780008

1878 8 ~~€ 14,30~~ **€ 8,30**

Vaschetta per recupero liquidi

- altezza idonea per moto
- capacità massima 8 l



H

l	H mm
8	110

8 L

RECUPERATORI OLIO



- indicatore di livello
- coppa di grande diametro con griglia scolafiltro capacità 12l
- svuotamento pneumatico del serbatoio con tubo da 1,8 m
- vaschetta portautensili

018770008

1877 € 620,00 **€ 353,00**

Recuperatore olio esausto carrellato con serbatoio da 90 litri

018770080

1877A € 1.094,00 **€ 629,00**

Recuperatore/aspiratore olio esausto, carrellato con serbatoio da 90 litri e precamera

- precamera trasparente capacità 9,5 l
- tubo aspirazione da 1,8 m

In dotazione:

- 1 sonda rigida Ø 5x700 mm
- 1 sonda flessibile Ø 5x700 mm
- 1 sonda rigida Ø 6x600 mm
- 1 sonda flessibile Ø 6x700 mm
- 1 sonda flessibile Ø 7x700 mm
- 1 sonda flessibile Ø 8x700 mm
- adattatori per VW, BMW, CITROËN, MERCEDES



014930079

1493/C7 € 100,50 **€ 57,80**

Chiave autoregolabile a tre bracci per filtri olio destrorsa-sinistrorsa, con bracci intercambiabili

38" 16 mm

2 serie di bracci:

- 1 serie con lunghezza utile 20 mm
- 1 serie con lunghezza utile 38 mm



FINITURA DIAMANTATA ANTISCIVOLO

210x150x50 mm



Ø mm
50÷100

052000201

CB52-0 € 572,00 **€ 322,00**

Carrello per cambi/trasmissioni con recupero liquidi

Il piano inclinato e i fori di scolo permettono il recupero dei liquidi direttamente nella vaschetta di raccolta

Dotato di:

- 4 ruote girevoli di cui 2 con freno
- cassetto per utensili
- vaschetta di raccolta liquidi estraibile in PE con capacità 7 litri
- 2 ripiani

CAPACITÀ 7 LITRI



kg 400



kg 60

870 mm
640 mm
1200 mm

Ø 100 mm

017560615

1756G € 106,00 **€ 61,20**

Siringa per gasolio, capacità 1,5 l

Utilizzabile per:

- riempimento filtri gasolio
- riempimento serbatoio cerina

1500 ml



Compresi nel kit:

- 2 tubi con attacchi rapidi femmina per collegamento tubi gasolio
- 2 attacchi rapidi maschio in metallo
- 1 adattatore conico per tubi gomma

014660100

1466/C5 € 113,50 **€ 66,30**

Kit 5 chiavi per spurgo freni

Inclusi nel kit:

- 5 chiavi misura 7-8-9-10-11 mm
- 1 tubo di scarico con valvola di non ritorno



L'OLIO PASSA ALL'INTERNO DELLA BUSSOLA

260x170x50 mm

014670090

1467TU € 59,50 **€ 33,90**

Tappo per vaschette liquido freni

- Adattabile al 90% delle vaschette del parco circolante.
- Utilizzabile con articolo Beta 1467LF e 1467LF/2.



1467LF/2 014670099

018840010

1884 € 424,00 **€ 244,00**

Attrezzo per l'inserimento di olio nei cambi manuali, automatici e nei differenziali

Completo di 12 adattatori per la connessione diretta

- dotato di valvola di non-ritorno per un'efficace azione di inserimento dell'olio senza perdite
- portata: 70 cc a pompata
- capacità serbatoio: 7,5 litri
- massima viscosità olio utilizzabile: SAE 140



12 ADATTATORI

FORD	AT-101
UNIVERSAL (Bmw, Honda, Nissan...)	AT-102
VW-AUDI	AT-103
VW-AUDI-PORSCHE	AT-104
VW-AUDI-MINI COOPER	AT-105
MERCEDES	AT-106
DSG	AT-107
VW-AUDI CVT	AT-108
VOLVO	AT-109
TOYOTA-LEXUS	AT-110
SKODA	AT-111
VW Passat/Tiguan <2007	AT-112

014700200

1470PF € 68,00 **€ 39,20**

New!

38

Attrezzo per la sostituzione dei cilindri nei freni a tamburo

Le ganasce restano divaricate, ed il cilindro viene facilmente sostituito

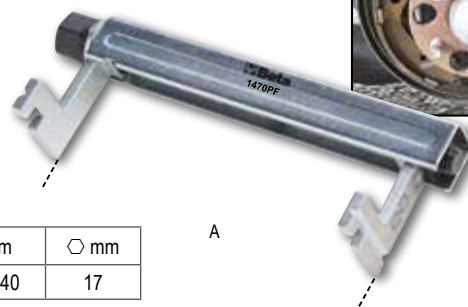

A mm	○ mm
25÷140	17

014910040

1491A € 28,50 **€ 16,40**

Pinza regolabile per filtri olio

Regolazione di precisione mediante cremagliera

Ø min: 55 mm
Ø Max: 140 mm



014710310

New!

1471GF €12,70 **€ 7,30**

Coppia di ganci modellabili per il sostegno della pinza freno durante la sostituzione delle pastiglie

MAX 5 KG



014710101

1471M/C22 €278,00 **€ 155,00**

Utensile pneumatico per arretrare e ruotare i pistoncini dei freni a disco destrorsi e sinistrorsi con accessori

- martinetto automatico
- 150 kg di spinta
- pressione di utilizzo 5-8 bar



350x310x85 mm

017580035

New!

1758B-RNT €22,80 **€ 13,30**

Attacco rapido antiriflusso per imbuto 1758B

Per motore Renault 1.5 dCi



015280000

New!

1528 €156,00 **€ 90,00**

Estrattore autoserrante per dischi freno

A min+Max mm	∅ mm
170+380	19



480x240x60 mm

015580200

New!

1558/C13 €195,00 **€ 111,00**

Attrezzo per anelli seeger interni ed esterni con azionamento a vite

Grazie all'attacco quadro si applica una forza elevata in entrambe le condizioni d'utilizzo



350x310x85 mm

Puntali in dotazione:

- dritti: ∅ 2,5 - 3 - 3,5 - 3,8 mm
- 45°: ∅ 2,5 - 3 - 3,5 - 3,8 mm
- 90°: ∅ 2,5 - 3 - 3,5 - 3,8 mm

∅ mm	∅ mm
5,5÷77	5,5÷77

017580030

017580030

1758B €32,50 **€ 18,30**

Imbuto antiriflusso con attacchi rapidi

Particolarmente indicato per vetture gruppo VAG

ANTIRIFLUSSO



015670001

1567 € 294,00 **€ 170,00**

Leva per estrazione testine braccio oscillante e ammortizzatori dal montante

Un solo operatore riesce senza sforzo a posizionare la leva e a procedere al disassemblaggio

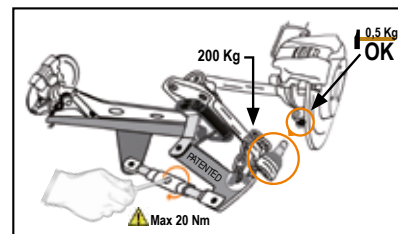
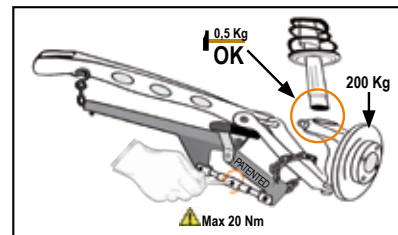

004370029

437K/9 € 74,00 **€ 42,40**

New!

Assortimento per ripristino filettature maschio e femmina, viti fissaggio ruote

- Permette di ripassare e ravvivare il filetto originale.

Inclusi nel kit:

- maschi: M12x1,25-M12x1,5 M12x1,75-M14x1,5
- filiere: M12x1,25-M12x1,5 M14x1,5



○ mm
12 - 24

161x123x50 mm

004370032

437K/12 € 89,00 **€ 50,90**

New!

Assortimento per ripristino filetti semiassi

- Permette di ripassare e ravvivare il filetto originale.

Incluse nel kit:

- Misure metriche: M16x1,0-M16x1,5-M20x1,0 M20x1,5-M22x1,5-M24x1,5 M24x2,0-M27x2,0
- Misure in pollici: 3/4x16 - 3/4x20 13/16x20 27/32x20



○ mm
32 - 35

220x118x52 mm

015520020

1552/C9 € 109,00 **€ 63,00**

New!

Kit per divaricare i giunti di ammortizzatori, bracci oscillanti e sterzo

È possibile lavorare con testa a singolo o doppio divaricatore, in modo da poter operare anche sui giunti doppi tipo gruppo VAG



○ mm
13

195x140x40 mm

015510020

1551/C20 ~~€ 138,00~~ **€ 79,50**

New!



Kit per smontaggio teste ammortizzatori

Inclusi nel kit:

- 7 bussole esagonali misure: 16 - 17 - 18 - 19 - 21 - 22 - 24
- 1 prolunga porta bussola lunga 120 mm
- 3 inserti femmina con cava misure: 8x5 - 8x6 - 11x8
- 1 inserto femmina esagonale misura: 10 mm
- 1 inserto maschio XZN® misura: M10
- 1 inserto maschio Torx® misura: T50
- 4 inserti maschio esagonali misure: 5- 6 - 7 - 8
- 1 prolunga porta inserti lunga 95 mm
- 1 prolunga porta inserti lunga 190 mm

320x245x71 mm



015500010

1550U ~~€ 2.630,00~~ **€ 1.480,00**

Smonta ammortizzatori pneumatico per autoveicoli, SUV e veicoli commerciali

- sistema universale di presa superiore
- sistema di sicurezza attiva sulla molla
- griglia di protezione "full body"



Fornito di 2 staffe inferiori per diametri 78-205 mm

DATI TECNICI

Potenza spinta:

2 ton (10 bar) - 1.6 ton (8 bar) - 1.2 ton (6 bar)

Corsa di compressione molla: 335 mm

SPINTA MASSIMA 2 T (10 BAR)



1670 mm
810 mm
825 mm

015500018

1550U/SS187 ~~€ 329,00~~ **€ 190,00**

Staffa sinistrorsa per 1550U

Particolarmente indicata per molle con profilo sinistro tipo Nissan Qashqai e Renault Koleos. Diametro 105-187 mm



015500021

1550U/M ~~€ 313,00~~ **€ 181,00**

Morsa per smonta ammortizzatori 1550U

Permette il bloccaggio dello stelo dell'ammortizzatore



New!

Kit di 4 protezioni in nylon per ruote

- Conserva e protegge la ruota da eventuali graffi e polvere.
- Durante lo stoccaggio, previene il precoce deterioramento dei polimeri della gomma del pneumatico estivo o invernale.
- Dotate di impugnatura per un comodo trasporto.
- Tessuto: nylon, lavabile.

4X



Attraverso un'icona identificativa, permette la facile individuazione della posizione ruota (anteriore destra/sinistra o posteriore destra/sinistra)

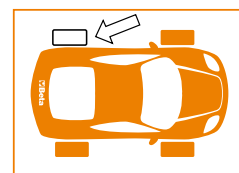

Idoneo per cerchi da:
14" a 18" codice 009730014
19" a 22" codice 009730019

IDEALE PER LO STOCCAGGIO DELLE RUOTE

009730014

973 14-18 € 98,00 **€ 51,90**

009730019

973 19-22 € 99,50 **€ 57,20**



030360063

3036 € 101,50 **€ 58,30**

Base per movimentazione ruote
Ruote in gomma antitraccia

kg 150



Ø 630 mm

030090001

3009 € 376,00 **€ 216,00**

Carrello per movimentazione veicoli

- Portata massima: 550 kg
- 4 rulli basculanti
 - larghezza rulli 200 mm
 - per ruote fino a 240 mm di larghezza
 - ruote in Vulkollan con cuscinetto

IDEALE PER:

- **RECUPERO VETTURE INCIDENTATE SU CARRO ATTREZZI**
- **AUTOFFICINE E CARROZZERIE**
- **MOVIMENTAZIONE AUTO ALL'INTERNO DI SHOW ROOM**



New!

013670200

1367/K10 ~~€ 159,00~~ **€ 91,70**

Kit di fustelle per installazione sensori di parcheggio

Incluse nel kit:

- Misure: 17 - 18 - 18,2 - 19 - 20 - 22,5 - 24 - 26 - 26,7 - 32 mm

○ mm
12

FORI PERPENDICOLARI SENZA BAVE

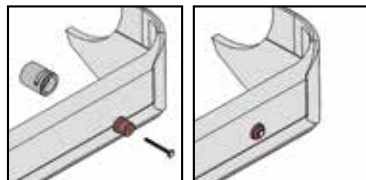

190x130x58 mm

013600000

1360G ~~€ 65,50~~ **€ 37,60**

Martello in gomma morbida antirimbazzo, per montaggio guarnizioni e componenti delicati

L'estrema morbidezza del battente permette di non danneggiare le parti lavorate, in quanto assorbe l'urto deformandosi

L mm	Ø mm
280	72



ESTREMA MORBIDEZZA DEL BATTENTE

014790150

1479LB/C5 ~~€ 94,50~~ **€ 54,60**

Kit di 5 levapioli in metallo



215x165x50 mm

014790700

1479ML/B17 ~~€ 57,00~~ **€ 32,90**

Kit di 17 leverini multifunzione in materiale plastico



130x205x30 mm

PARTICOLARMENTE ADATTI PER LAVORI DI PRECISIONE

014790100

1479LV/S3 ~~€ 26,50~~ **€ 15,40**

Kit di 3 leverini multifunzione in metallo

- Misure:
 1479LV/1: 10x12 mm
 1479LV/2: 4,8x9,6 mm
 1479LV/3: 2,8x6 mm



013650013

1365/K13 ~~€ 599,00~~ **€ 337,00**

Pompa oleodinamica 10 t e kit accessori per carrozzeria in pratica valigia trolley

Inclusi nel kit:

- pompa oleodinamica 10T e pistone
- pinza divarica parafanghi e piastra di appoggio
- base a "L", punzoni e prolunghe
- raccordo maschio maschio per montaggio accessori



900x420x180 mm

030030100

3003C ~~€ 211,00~~ **€ 122,00**

Letto sottomacchina in plastica antiurto

Dotato di:

- Cuscino per la testa e per la zona lombare con finitura in carbon look.
- Piastrine superiori in metallo per il fissaggio di accessori magnetici
- 6 ruote in gomma con diametro 79 mm.

kg 120



160 mm
1040 mm
520 mm

030020001

3002 ~~€ 100,50~~ **€ 58,30**

Letto sottomacchina e seggiolino

- struttura in acciaio
- rivestimento in PVC con imbottitura
- possibilità di regolare la posizione rapidamente: lettino o seggiolino



420 mm



100 mm

022540033

2254SM ~~€ 59,50~~ **€ 33,90**

New!

Tappeto sottomacchina in EVA

Doppia finitura:

- 1 lato in morbido EVA.
- 1 lato in carbon look rigido per favorire lo scivolamento.



1050 mm
33 mm
460 mm

022540101

2254K ~~€ 25,50~~ **€ 14,60**

New!

Protezione riutilizzabile per sedile, volante e pomello del cambio

Adatta alla maggior parte dei sedili, volanti e pomelli dei cambi di autoveicoli



New!

Disponibile da Marzo

RESISTENTE ED ERGONOMICO

kg 200

030030150

3003PRO € 297,00 € 172,00

Letto sottomacchina in materiale plastico antiurto

Dotato di:

- Cuscino poggiatesta ergonomico.
- Protezione morbida per la schiena.
- 2 ruote da 178 mm con doppio cuscinetto che permettono l'utilizzo anche su superfici sconnesse e il superamento di tubi/cavi.
- 1 ruota girevole.
- Doppia regolazione dell'altezza da terra: 38 o 76 mm.
- 2 lampade a led portatili da 250 lumen con magneti per fissaggio.
- Capacità di carico: 200 kg.
- Peso: 7,7 kg.



kg 7,7

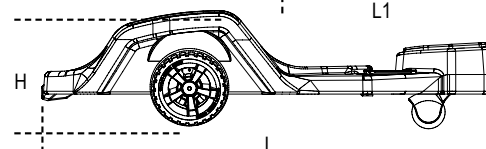
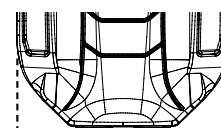

H min mm	H Max mm	L mm	L1 mm
170	230	1040	570



DOPPIA LAMPADA A LED CON FISSAGGIO MAGNETICO



030030151

3003PRO/SP € 79,50 € 45,60

Supporto in plastica da parete per lettino 3003PRO

Può essere applicato su una parete, ponte, cassettiera o altro permettendo il fissaggio del lettino attraverso un sistema rapido e veloce con chiusura di sicurezza.

Disponibile da Marzo



030030152

3003PRO/PM € 8,50 € 4,80

Portaminuterie magnetico tondo per lettino 3003PRO

Applicandolo sul cerchio delle ruote del lettino permette il trattamento delle minuterie durante gli interventi.

Disponibile da Marzo



030290120

3029L/2T € 424,00 **€ 245,00**



Sollevatore idraulico lungo ribassato da 2 tonnellate

Permette di operare su veicoli con bassa altezza da terra e punto di sollevamento interno

- Velocità di discesa controllata
- Pedale di avvicinamento rapido
- Ruote in nylon



ALTEZZA MIN: 75 mm
ALTEZZA MAX: 530 mm



PORTATA: 2 t

030290020

3029/2T € 366,00 **€ 212,00**



Sollevatore idraulico ribassato a 4 ruote da 2 tonnellate

- Pedale di avvicinamento rapido
- Struttura in acciaio e ruote in nylon
- Altezza minima 75 mm



ALTEZZA MIN: 75 mm
ALTEZZA MAX: 500 mm



PORTATA: 2 t

030300020

3030/2T € 710,00 **€ 404,00**



Sollevatore idraulico a 6 ruote

- ottima manovrabilità del sollevatore su pavimentazioni sconnesse e irregolari
- doppie ruote anteriori basculanti in materiale plastico (PTFE)
- il pedale permette un rapido avvicinamento



ALTEZZA MIN: 85 mm
ALTEZZA MAX: 520 mm



PORTATA: 2 t

030330030

3033/3T € 922,00 **€ 525,00**



Sollevatore idraulico 3t versione lunga

- particolarmente indicato per utilizzo su veicoli commerciali
- ruote in Poliammide

ALTEZZA MIN: 140 mm
ALTEZZA MAX: 520 mm



PORTATA: 3 t

PRESSE IDRAULICHE CON PISTONE MOBILE



030270020
3027 20 € 2.075,00 **€ 1.185,00**

▶ **140 kg**

030270030
3027 30 € 3.610,00 **€ 2.072,00**

▶ **230 kg**

030270050
3027 50 € 4.940,00 **€ 2.846,00**

▶ **350 kg**



	3027 20	3027 30	3027 50
Capacità massima	20 t	30 t	50 t
Pompa manuale a 2 velocità	✓	✓	✓
Pistone mobile	✓	✓	✓
Sicurezza idraulica in caso di sovraccarico	✓	✓	✓
Manometro	✓	✓	✓
Serie prismi a V inclusi	✓	✓	✓
Argano	x	x	✓

030250001
3025 € 1.695,00 **€ 974,00**



Gru idraulica pieghevole con pompa a doppio effetto

- Portata massima 1 t
- la struttura richiudibile riduce al minimo gli ingombri
- 4 posizioni di carico: 450-650-800-1000 kg
- velocità di discesa controllata



030270400
3027/PR € 555,00 **€ 320,00**

Supporto pressa per estrazione/introduzione mozzi, cuscinetti e silent block

Sistema universale che, operando sotto pressa, attraverso una base di appoggio e relativi accessori, permette lo smontaggio/montaggio di mozzi, cuscinetti e silent block dalla loro sede. L'attrezzo si adatta alle conformazioni geometriche irregolari dei mozzi/perni fusi sui quali l'operatore deve intervenire.



UNIVERSALE

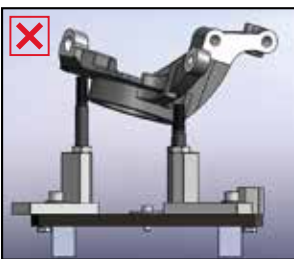
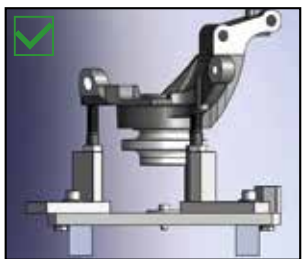

DATI TECNICI
 Campo di lavoro: min 130 mm - Max 186 mm
 Dimensioni: 300 x 300 mm
 Portata massima: 20 t



SOLLEVATORI IDRAULICI DA FOSSA E SOTTOPONTE



	3026 0,3	3026 0,5	3026 1,0
Portata massima	300 kg	500 kg	1000 kg
Pompa a pedale	✓	✓	✓
Altezza min/Max	1120 - 1970 mm	1140 - 1990 mm	1140 - 1990 mm
Valvola limitatrice di carico	✓	✓	✓

030260505

3026/SP ~~€ 604,00~~ **€ 349,00**

Supporto universale per trasmissioni

- Permette ad un solo operatore di smontare e rimontare le trasmissioni di autovetture, veicoli commerciali e fuoristrada con rapidità e sicurezza.
- Adatto per steli con diametro: 25-30-35-45 mm
- Portata massima: 150 kg

▶ **7,8 kg**



030260003

3026 0,3 ~~€ 620,00~~ **€ 355,00**

▶ **24,7 kg**

030260005

3026 0,5 ~~€ 737,00~~ **€ 423,00**

▶ **31 kg**

030260010

3026 1,0 ~~€ 890,00~~ **€ 507,00**

▶ **37,8 kg**



030260510

3026/SA ~~€ 126,00~~ **€ 72,60**

New!

Supporto mozzo ruota per sollevatori da fossa

- Utilizzabile per interventi di manutenzione inerenti ai mozzi, e durante le operazioni di sostituzione degli ammortizzatori.
- Adattabile ai sollevatori idraulici da fossa 3026 0,3 e 3026 0,5.

030260515

3026/SAM ~~€ 163,00~~ **€ 94,30**

New!

Supporto ammortizzatori per sollevatori da fossa

- Utilizzabile per sostenere l'ammortizzatore quando si smonta il braccio della sospensione.
- Staffa per ammortizzatori con diametro Max 80 mm, più riduzione per diametri Max 60 mm.
- Adattabile ai sollevatori idraulici da fossa 3026 0,3 e 3026 0,5.



3026 0,3 - 3026 0,5



8143

Paranco manuale a catena

- Modello professionale, realizzato con materiali di alta qualità
- Freno automatico a doppio salterello
- Gancio girevole con sicura

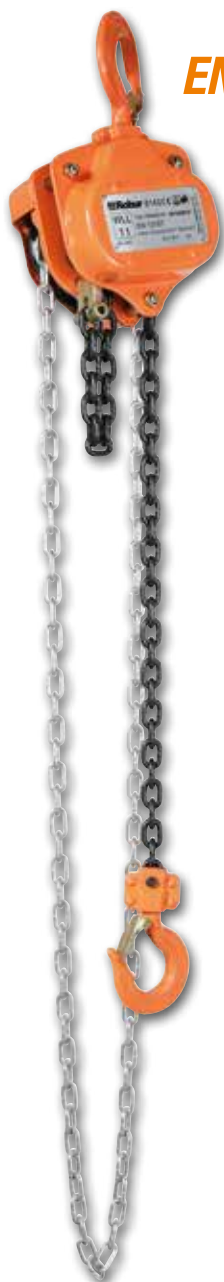

EN13157

081430005

8143 0,5t € 182,50 € 86,90

12 kg	WLL t	L m
	0,5	3

081430010

8143 1t € 216,00 € 103,00

12 kg	WLL t	L m
	1	3

081430020

8143 2t € 313,00 € 150,00

20 kg	WLL t	L m
	2	3

8146C

Paranco a leva compatto

- Modello professionale portatile, a norma EN13157, leggero e compatto.
- Progettato per sollevare, tirare e ancorare carichi pesanti con facilità e in sicurezza.
- Collegabile a un punto fisso o a dispositivi mobili per operazioni di sollevamento.
- Utilizzabile in qualunque posizione per operazioni di tensionamento e ancoraggio.
- Freno automatico a doppio salterello per garantire le migliori condizioni di sicurezza.
- Gancio girevole con sicura.
- Coefficiente di sicurezza 4.



EN13157

LEGGERO, PORTATILE

081460002

8146C 0,25 € 205,50 € 97,00

2,5 kg	WLL t	L m
	0,25	1,5

081460008

8146 0,75 T € 222,50 € 106,00

2,5 kg	WLL t	L m
	0,75	1,5

081460015

8146 1,5 T € 318,00 € 151,00

2,5 kg	WLL t	L m
	1,50	1,5

081810906

New!

8181 6/S4 € 89,00 € 36,60

Kit 4 sistemi di ancoraggio LC 1000kg con zainetto in poliester impermeabile

Terminali con ganci a uncino
Larghezza nastro: 35mm
Lunghezza totale: 6 m

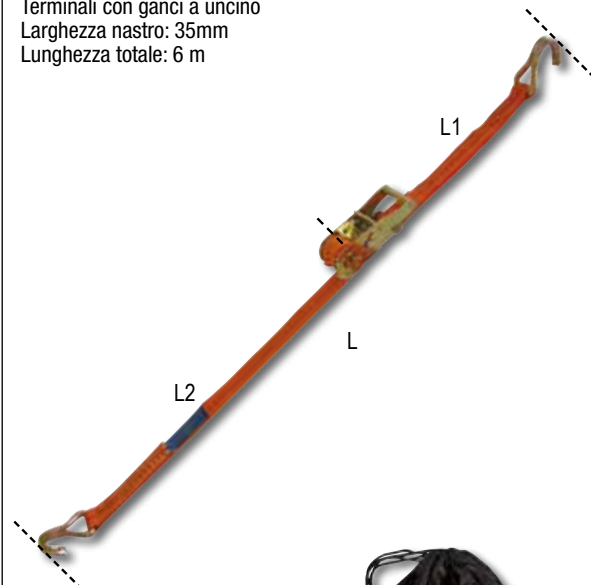

EN 12195-2

L m	L1 mm	L2 mm
6	400	5600

081821985

New!

8182 8,5/S2 € 82,50 € 33,90

Kit 2 sistemi di ancoraggio LC 2000kg con zainetto in poliester impermeabile

Terminali con ganci a uncino
Larghezza nastro: 50mm
Lunghezza totale: 8,5 m

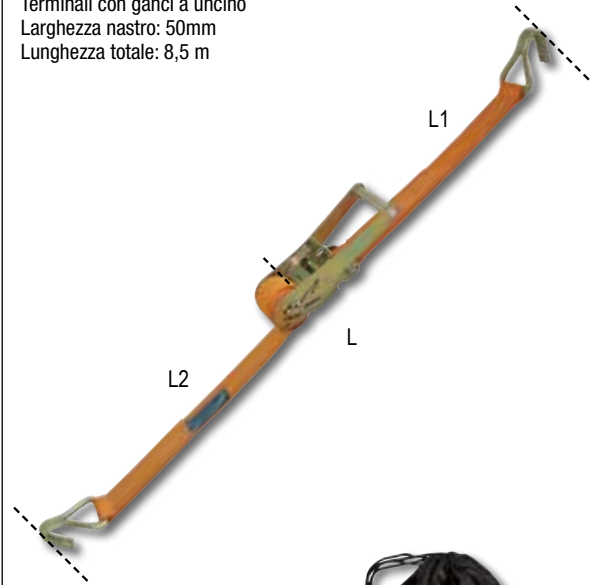

EN 12195-2

L m	L1 mm	L2 mm
8,5	400	8100

019270030

1927XM ~~€ 258,00~~ **€ 145,00**

12"

Avvitatore reversibile compatto

- Meccanismo impulsivo singolo martello
- Incredibilmente compatto e potente
- Comando d'inversione a pulsante azionabile con una sola mano
- Tre differenti livelli di potenza in avvitamento
- Scarico dell'aria attraverso l'impugnatura
- Gancio per bilanciatore

Velocità libera	giri/min	10.000
Massa battente		Singolo martello
Coppia massima	Nm	770
Capacità vite/dado	Cl 8.8	M22●34 mm
Capacità vite/dado	Cl 12.9	M18●27 mm
Attacco aria	GAS	1/4"
Pressione di utilizzo	bar	6,2
Ø tubo consigliato	mm	10
Consumo aria medio	l/min	122

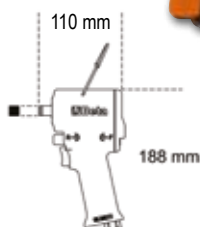

1.3 kg

019270129

1927XM/K5 ~~€ 315,00~~ **€ 179,00**

Avvitatore reversibile compatto fornito con 5 bussole Macchina,
in valigetta di plastica

720 17-19-21-22-24 mm

307x206x86 mm



2.8 kg

019270008

1927P ~~€ 435,00~~ **€ 249,00**

12"

Avvitatore reversibile in materiale composito

- Meccanismo impulsivo doppio martello
- Leggero e bilanciato per un facile utilizzo
- Comando d'inversione a leva
- Tre differenti livelli di potenza in avvitamento
- Scarico dell'aria attraverso l'impugnatura
- Impugnatura antivibrazioni

Velocità libera	giri/min	7.500
Massa battente		Doppio martello
Coppia massima	Nm	1750
Capacità vite/dado	Cl 8.8	M24●36 mm
Capacità vite/dado	Cl 12.9	M20●30 mm
Attacco aria	GAS	1/4"
Pressione di utilizzo	bar	6,2
Ø tubo consigliato	mm	10
Consumo aria medio	l/min	290

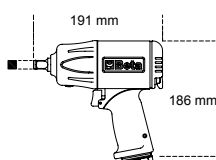

2 kg



019270118

1927P/K3 ~~€ 507,00~~ **€ 269,00**

Avvitatore reversibile in materiale composito fornito con 3 bussole macchina

720LC 17-19-21 mm

350x305x86 mm



4 kg

019270007

1927CD ~~€ 397,00~~ **€ 217,00**

12"

Avvitatore reversibile

- Meccanismo impulsivo doppio martello
- Leggero e bilanciato per un facile utilizzo
- Dotato di un'elevata coppia
- Comando d'inversione a leva
- Tre differenti livelli di potenza in avvitamento
- Scarico dell'aria attraverso l'impugnatura
- Silenziato

Velocità libera	giri/min	7.000
Massa battente		Doppio martello
Coppia massima	Nm	1020
Capacità vite/dado	Cl 8.8	M22●34 mm
Capacità vite/dado	Cl 12.9	M18●27 mm
Attacco aria	GAS	1/4"
Pressione di utilizzo	bar	6,2
Ø tubo consigliato	mm	10
Consumo aria medio	l/min	130

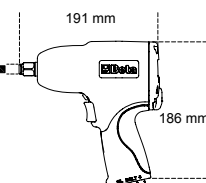

2.3 kg

019270107

1927CD/K3 ~~€ 444,00~~ **€ 237,00**

Assortimento di un avvitatore reversibile e tre bussole Macchina

720LC 17-19-21 mm

350x305x86 mm



4 kg

019270022

1927B € 169,50 **€ 95,40**

Avvitatore reversibile

- Meccanismo impulsivo "Pin Clutch"
- Impugnatura in gomma
- Comando d'inversione a leva
- Tre differenti livelli di potenza in avvitamento
- Scarico dell'aria attraverso l'impugnatura

Velocità libera	giri/min	7.000
Massa battente		Pin Clutch
Coppia massima	Nm	705
Capacità vite/dado	Cl 8.8	M22●34 mm
Capacità vite/dado	Cl 12.9	M18●27 mm
Attacco aria	GAS	1/4"
Pressione di utilizzo	bar	6,2
Ø tubo consigliato	mm	10
Consumo aria medio	l/min	133

2,1 kg



12"

007200525

720ME/C8 € 133,00 **€ 76,90**

8 chiavi a bussola Macchina maschio esagonale

○ 5-6-8-10-12-14-17-19 mm

12"



270x120x45 mm

007200653

720LC/C3 € 35,50 **€ 20,50**

3 chiavi a bussola Macchina per dadi ruote con inserti polimerici colorati

NON DANNEGGIANO I CERCHI IN LEGA

12"



○ 17 - 19 - 21 mm



148x132x44 mm

007200904

720/C24 € 368,00 **€ 207,00**

Serie di 24 chiavi a bussola Macchina in cassetta di lamiera

N. pezzi/Descrizione

- 15 10-12-13-14-15-16-17-18
19-21-22-24-27-30-32 mm
6 13-17-19-21-22-24 mm
3 17-19-21 mm

Beta N.

- 720
720L
720LC

12"



420x185x60 mm

019280030

1928XM € 512,00 **€ 288,00**

Avvitatore reversibile compatto

- Meccanismo impulsivo doppio martello
- Incredibilmente compatto e potente
- Comando d'inversione a leva azionabile con una sola mano
- Tre differenti livelli di potenza in avvitamento
- Scarico dell'aria attraverso l'impugnatura

**SUPER COMPATTO
E POTENTE**



3/4"



1.600 Nm

▶ **2,9 kg**

Velocità libera	giri/min	4.800
Massa battente		Doppio martello
Coppia massima	Nm	1600
Capacità vite/dado	Cl 8.8	M27●41 mm
Capacità vite/dado	Cl 12.9	M24●36 mm
Attacco aria	GAS	3/8"
Pressione di utilizzo	bar	6,2
Ø tubo consigliato	mm	10
Consumo aria medio	l/min	175

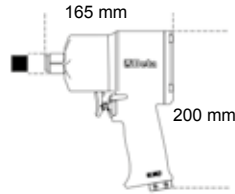

019280022

1928DA € 741,00 **€ 425,00**

3/4"

Avvitatore reversibile

- Meccanismo impulsivo doppio martello
- Robusto e compatto, dotato di un'elevata coppia
- Comando d'inversione a leva
- Tre differenti livelli di potenza in avvitamento e svitamento
- Scarico dell'aria attraverso l'impugnatura
- Impugnatura ergonomica antiscivolo



Velocità libera	giri/min	5.000
Massa battente		Doppio martello
Coppia massima	Nm	1.695
Capacità vite/dado	Cl 8.8	M30●46 mm
Capacità vite/dado	Cl 12.9	M27●41 mm
Attacco aria	GAS	3/8"
Pressione di utilizzo	bar	6,2
Ø tubo consigliato	mm	10
Consumo aria medio	l/min	210

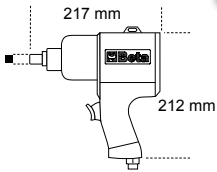

▶ **4,3 kg**

019280007

1928CD € 951,00 **€ 543,00**

3/4"

Avvitatore reversibile

- Meccanismo impulsivo doppio martello
- Robusto e compatto, dotato di un'elevata coppia
- Comando d'inversione a leva
- Tre differenti livelli di potenza in avvitamento e svitamento
- Scarico dell'aria attraverso l'impugnatura
- Impugnatura ergonomica antiscivolo



Velocità libera	giri/min	5.000
Massa battente		Doppio martello
Coppia massima	Nm	1.695
Capacità vite/dado	Cl 8.8	M30●46 mm
Capacità vite/dado	Cl 12.9	M27●41 mm
Attacco aria	GAS	3/8"
Pressione di utilizzo	bar	6,2
Ø tubo consigliato	mm	10
Consumo aria medio	l/min	210

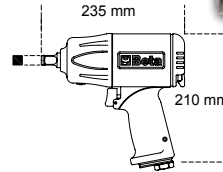

▶ **3,5 kg**

019300032

1930PA € 1.408,00 **€ 630,00**

1"

Avvitatore reversibile

- Estremamente compatto
- Dotato di maniglia ausiliaria
- Comando d'inversione a leva
- Tre differenti livelli di potenza in avvitamento e svitamento
- Scarico dell'aria attraverso l'impugnatura



Velocità libera	giri/min	3.500
Massa battente		Doppio martello
Coppia massima	Nm	2445
Capacità vite/dado	Cl 8.8	M36●55mm
Capacità vite/dado	Cl 12.9	M30●46mm
Attacco aria	GAS	1/2"
Pressione di utilizzo	bar	6,2
Ø interno tubo aria	mm	13
Consumo aria medio	l/min	350

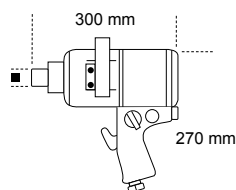

▶ **9,6 kg**

019300030

1930LH € 1.145,00 € 656,00

Avvitatore reversibile

- Meccanismo impulsivo doppio martello
- Albero da 210 mm (8,3")
- Impugnatura con nuovo design, inclinata di 70° per non affaticare il polso
- Dotato di maniglia ausiliaria laterale
- 3 differenti livelli di potenza in avvitamento e svitamento
- Scarico dell'aria posto nella parte inferiore del corpo



1"

OTTIMO RAPPORTO PESO/POTENZA

Velocità libera	giri/min	6.000
Massa battente		Doppio martello
Coppia massima	Nm	2.441
Capacità vite/dado	Cl 8.8	M36 ● 55 mm
Capacità vite/dado	Cl 12.9	M30 ● 46 mm
Attacco aria	GAS	1/2"
Pressione di utilizzo	bar	6,2
Ø tubo consigliato	mm	13
Consumo aria medio	l/min	280

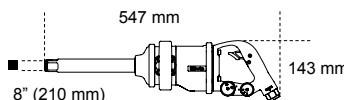

7,1 kg

019300037

1930LA € 1.166,00 € 649,00

Avvitatore reversibile

- Meccanismo impulsivo doppio martello
- Albero da 8" (203 mm)
- Dotato di maniglia ausiliaria
- Comando d'inversione a leva
- 3 differenti livelli di potenza in avvitamento
- Scarico dell'aria attraverso l'impugnatura



1"

Velocità libera	giri/min	4.000
Massa battente		Doppio martello
Coppia massima	Nm	2.445
Capacità vite/dado	Cl 8.8	M36 ● 55 mm
Capacità vite/dado	Cl 12.9	M30 ● 46 mm
Attacco aria	GAS	1/2"
Pressione di utilizzo	bar	6,2
Ø tubo consigliato	mm	13
Consumo aria medio	l/min	460

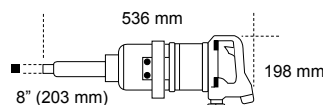

10,6 kg

CRICCHETTI REVERSIBILI A MASSA BATTENTE

- Meccanismo impulsivo tipo "rocking dog" con doppio martello
- Facilità di serraggio: il sistema a massa battente elimina la torsione del polso a fine avvitatura e riduce i tempi operativi
- Compatto e potente: la coppia massima raggiungibile è notevolmente superiore rispetto a quella ottenibile con un cricchetto tradizionale
- Impugnatura ergonomica in gomma

0,6 kg



68 Nm

164 mm

019220006

1922P1 € 236,50 € 137,00

1/4"

019220010

1922P2 € 236,50 € 137,00

3/8"

Velocità libera	giri/min	700
Coppia massima	Nm	68
Capacità vite/dado	Cl 8.8	M10 ● 16 mm
Capacità vite/dado	Cl 12.9	M8 ● 13 mm
Attacco aria	GAS	1/2"
Pressione di utilizzo	bar	6,2
Ø interno tubo aria	mm	10
Consumo aria medio	l/min	88

019220013

1922P3 € 372,00 € 214,00

1/2"

COPPIE ELEVATE SENZA CONTRACCOLPI SUL POLSO

136 Nm

1,5 kg



292 mm

Velocità libera	giri/min	600
Coppia massima	Nm	136
Capacità vite/dado	Cl 8.8	M12 ● 18 mm
Capacità vite/dado	Cl 12.9	M10 ● 16 mm
Attacco aria	GAS	1/2"
Pressione di utilizzo	bar	6,2
Ø interno tubo aria	mm	10
Consumo aria medio	l/min	113

1937

Levigatrice rotorbitale palmare senza lubrificazione in composito

- Non necessita di lubrificazione
- Estremamente compatta e maneggevole
- Platorello con velcro a 6 fori, Ø 150 mm
- Regolazione in continuo della velocità del motore
- Impugnatura in morbido materiale antiscivolo
- Predisposta per la connessione a sistemi di aspirazione con raccordo girevole
- Scarico dell'aria orientabile



Velocità libera	giri/min	12.000
Potenza	kW	0,18
Dimensione platorello	mm	150
Filettatura albero		5/16"-24
Attacco aria	GAS	1/4"
Pressione di utilizzo	bar	6,2
Ø interno tubo aria	mm	10
Consumo aria medio	l/min	170

860 g

DIAMETRO ORBITA 2,5 mm 5,0 mm

	Ø Orbita mm		€
1937 2,5	2,5	019370000	€ 406,00 € 232,00
1937	5,0	019370001	€ 406,00 € 232,00

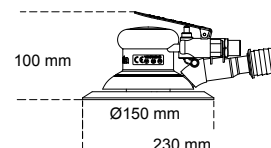

019330006

1933IH € 188,50 € 108,00

Smerigliatrice assiale alta potenza

- Fornita con pinza di Ø 3 e 6 mm



Velocità libera	giri/min	20.000
Capacità pinza	mm	3-6
Potenza	kW	0,75
Attacco aria	GAS	1/4"
Pressione di utilizzo	bar	6,2
Ø interno tubo aria	mm	10
Consumo aria medio	l/min	370

800 g

019330021

1933AN90-H € 355,00 € 204,00

Smerigliatrice assiale alta potenza

- Fornita con pinza di Ø 3 e 6 mm

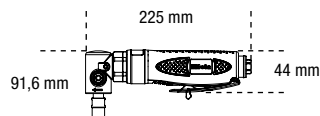

Velocità libera	giri/min	15.000
Capacità pinza	mm	3-6
Potenza	kW	0,75
Attacco aria	GAS	1/4"
Pressione di utilizzo	bar	6,2
Ø interno tubo aria	mm	10
Consumo aria medio	l/min	370

1,1 kg

019330011

1933ILH € 355,00 € 204,00

Smerigliatrice assiale alta potenza con albero prolungato

- Fornita con pinza di Ø 3 e 6 mm

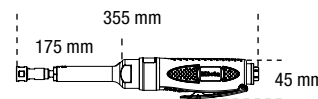

Velocità libera	giri/min	20.000
Capacità pinza	mm	3-6
Potenza	kW	0,75
Attacco aria	GAS	1/4"
Pressione di utilizzo	bar	6,2
Ø interno tubo aria	mm	10
Consumo aria medio	l/min	370

1,2 kg

019360025

1936/5A € 383,00 € 215,00

Smerigliatrice angolare

- Estremamente compatta e maneggevole
- Dotata di "air governor" per il controllo automatico del massimo della velocità
- Dotata di maniglia ausiliaria con possibilità dx/sx
- Bloccaggio dell'albero mediante il pulsante "spindle lock"
- Dotata di accessorio per il cambio rapido dei dischi
- La cuffia di protezione può essere regolata velocemente in 9 diverse posizioni mediante sgancio rapido
- Scarico dell'aria posteriore

Ø 125 mm



1,9 kg

Velocità libera	giri/min	10.000
Dimensione mola	mm	125
Potenza	kW	0,66
Filettatura albero	M	14
Attacco aria	GAS	1/4"
Pressione di utilizzo	bar	6,2
Ø interno tubo aria	mm	10
Consumo aria medio	l/min	390

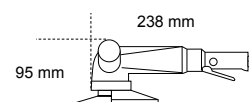

017500112

1750TLA € 52,50 **€ 30,00**

New!

Testina per ingrassaggio autobloccante a 6 spilli, versione lunga

- una volta posizionata rimane in asse e collegata al nipplo
- agevole disconnessione anche con testina in pressione.
- filetto M10x1: adatto a tutti i tipi di ingrassatore: elettrico, pneumatico, manuale, ecc.
- nessuna deformazione fino a 550 bar



019460006

1946C4,8 € 543,00 **€ 311,00**

CE

Rivettatrice con aspirazione automatica

- Per impiego con rivetti in acciaio, acciaio inox, alluminio e rame, da 2,4 - 3,2 - 4,0 - 4,8 mm
- Becco conico a punta
- Potente e maneggevole, con impugnatura in composito
- Completa di serbatoio portasteli

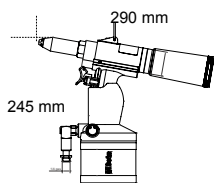

1,5 kg

Materiale/rivetto	2,4	3,2	4	4,8
Rame	✓	✓	✓	✓
Alluminio	✓	✓	✓	✓
Acciaio	✓	✓	✓	✓
Acciaio Inox	✓	✓	✓	✓

Potenza di trazione	N	8.900
Lunghezza della corsa	mm	15
Capacità massima rivetti	Ø acciaio inox	4,8 mm
Attacco aria	GAS	1/4"
Pressione di utilizzo	bar	6,2
Ø interno tubo aria	mm	10
Consumo aria	l/ciclo	2,6

019420000

1942A € 285,00 **€ 163,00**

CE

Seghetto alternativo

- Potente e maneggevole
- Ideale per tagliare carrozzerie, scarichi e marmitte, alluminio e plastica
- Dotato di impugnatura in gomma, tubo di scarico in PVC e tubo di alimentazione raccordato
- Scarico dell'aria posteriore



Corse al minuto		10.000
Lunghezza della corsa	mm	10
Attacco aria	GAS	1/4"
Pressione di utilizzo	bar	6,2
Ø interno tubo aria	mm	8
Consumo aria medio	l/min	75

550 g

019510101

1951A € 214,00 **€ 123,00**

Pistola di lavaggio con aspirazione

- Indicata per la pulizia di tappezzeria auto, moquette, sedili e bagagliai
- Da utilizzare con detergenti specifici
- Serbatoio da 1L
- Dotato di rubinetto per la regolazione dell'uscita del liquido contenuto nel serbatoio
- Completa di tubo corrugato da 1,8 m
- Compatibile con aspiratore codice 1873-1874



800 g

AVVOLGITUBO AUTOMATICI

- Corpo in materiale plastico antiurto per aria compressa o acqua fredda
- Staffa di fissaggio metallica, orientabile
- Dispositivo automatico di arresto del tubo alla lunghezza desiderata

019010111

1901BM/8 € 242,50 **€ 139,00**



CE

1901BM/8 1901T/10

Attacco aria	GAS	1/4"	3/8"
Lunghezza tubo	m	9+1	15+1
Pressione massima di utilizzo	bar	12	15
Ø interno tubo aria	mm	8	10
Materiale Tubo		Poliuretano	Poliuretano

019010210

1901T/10 € 286,00 **€ 164,00**



019470060

1947G2 ~~€ 153,50~~ **€ 88,00**

New!

Pistola per ingrassaggio 2 in 1 per erogazione graduale o continua del grasso

- testa pressofusa in alluminio
- impugnatura ergonomica
- funziona con cartucce da 400 cc o grasso sfuso fino a 500 cc

• completo di:

- 1 canna flessibile, lunghezza 800 mm
- 1 testina a 4 griffe tipo "Hydraulic" M10x1

2 IN 1!



Dimensione del tubo	mm	54 (interno) x 276 mm
Attacco aria	GAS	1/4"
Pressione d'utilizzo	bar	3÷10

1952

Aerografo per verniciatura professionale

- Corpo in alluminio pressofuso con trattamento protettivo in nickel chimico nero
- Tazza in nylon con dispositivo salvagoccia, filetto 3/8M BSP
- Filettatura sul corpo 1/4" BSP Gas cilindrica
- Regolatore di pressione e di portata aria
- Regolatore del getto da tondo a ventaglio
- Regolatore della quantità di vernice
- Fornito con chiave di servizio per la manutenzione



1952 1,2	019520012	€ 141,00 € 81,00
1952 1,5	019520015	€ 141,00 € 81,00
1952 1,8	019520018	€ 141,00 € 81,00
1952 2,0	019520020	€ 141,00 € 81,00

019490020

1949DGT ~~€ 149,50~~ **€ 84,80**



Pistola digitale per gonfiaggio pneumatici



- pressione di esercizio: 0÷14 bar (0-200 psi)
- 4 unità di misura: psi/bar/kgcm2/kpa
- display LCD retroilluminato
- funzione reset
- autospegnimento dopo 3 min.
- pulsante di scarico pressione
- risoluzione: 0,05 bar
- corpo in abs, guscio protettivo in gomma sul manometro, impugnatura antiurto e antiscivolo
- alimentazione: 2 batterie 1,5V tipo AAA
- compatibile con l'innesto 1916l 1/4"

019490310

1949P/U3 ~~€ 35,00~~ **€ 20,20**

New!

Mini pistola di soffiaggio progressiva con 3 ugelli

- Corpo in materiale composito ad alta resistenza, antiurto
- Sistema di fissaggio rapido degli ugelli
- Flusso dell'aria regolabile tramite rotazione della ghiera
- 1 ugello in acciaio 100 mm con puntale di protezione in gomma antigraffio (1949U5/A)
- 1 ugello a ventaglio piatto, in nylon rinforzato con fibre di vetro (1949U5/F)
- 1 ugello OSHA, in nylon rinforzato con fibre di vetro (1949U5/G)



019490030

1949U5 ~~€ 33,50~~ **€ 19,00**

Pistola di soffiaggio progressiva con 5 ugelli

- Corpo in materiale composito ad alta resistenza, antiurto
- 3 ugelli in acciaio 100/160/320 mm con puntale di protezione in gomma antigraffio
- 1 ugello "Turbo", in nylon rinforzato con fibre di vetro, con puntale di sicurezza
- 1 ugello orientabile 100 mm, in nylon rinforzato con fibre di vetro
- Dotato di sistema di fissaggio rapido



Quanti passi fai in un giorno? E in un anno?

LINEA "0-Gravity"

100 grammi in meno¹ per ogni passo percorso corrispondono a un risparmio di circa 1000 chili al giorno e a più di 200 tonnellate all'anno!

¹rispetto al peso medio di una scarpa di pari categoria misura 42

- Suola in EVA con battistrada in gomma nitrilica ad alta resistenza
- Collare "slip on" elasticizzato per facilitare la calzata
- Supporto di stabilità tallone

**CAMMINA
PIÙ LEGGERO!**

420 g

(peso indicativo misura 42)



EU	UK	
38	5	073530038
39	6	073530039
40	6,5	073530040
41	7	073530041
42	8	073530042
43	9	073530043
44	10	073530044
45	10,5	073530045
46	11	073530046
47	12	073530047
48	13	073530048

7353Y ~~€144,00~~ **€ 82,50**



Scarpe in tessuto mesh ad alta traspirazione con inserti in TPU. Tomaia dotata di speciali maglie riflettenti ad alta visibilità

- Puntale in fibra di carbonio
- Lamina antiperforazione in fibra composita

**EN ISO
20345
2011**

S1P HRO SRC

Leggerezza
Straordinaria

Beta
O-Gravity



7352A €111,50 € 63,50



Scarpe O-Gravity
leggerissime, in tessuto
mesh ad alta traspirazione

- Puntale in composito
- Lamina antiperforazione
in fibra composita



EU	UK	
38	5	073520038
39	6	073520039
40	6,5	073520040
41	7	073520041
42	8	073520042
43	9	073520043
44	10	073520044
45	10,5	073520045
46	11	073520046
47	12	073520047
48	13	073520048

EN ISO
20345
2011

S1P HRO SRC

450 g



7352B €111,50 € 63,50



Scarpe O-Gravity
leggerissime, in tessuto
mesh ad alta traspirazione

- Puntale in composito
- Lamina antiperforazione
in fibra composita



EU	UK	
38	5	073520138
39	6	073520139
40	6,5	073520140
41	7	073520141
42	8	073520142
43	9	073520143
44	10	073520144
45	10,5	073520145
46	11	073520146
47	12	073520147
48	13	073520148

EN ISO
20345
2011

S1P HRO SRC

450 g



7354N €115,50 € 66,70



Scarpe O-Gravity
leggerissime in tessuto mesh
idrorepellente

- Puntale in composito
- Lamina antiperforazione
in fibra composita



EU	UK	
38	5	073540038
39	6	073540039
40	6,5	073540040
41	7	073540041
42	8	073540042
43	9	073540043
44	10	073540044
45	10,5	073540045
46	11	073540046
47	12	073540047
48	13	073540048

EN ISO
20345
2011

S3 HRO SRC

460 g



7355V €123,00 € 70,90



Scarpe O-Gravity leggerissime
in tessuto mesh
idrorepellente

- Puntale in composito
- Lamina antiperforazione
in fibra composita



EU	UK	
38	5	073550038
39	6	073550039
40	6,5	073550040
41	7	073550041
42	8	073550042
43	9	073550043
44	10	073550044
45	10,5	073550045
46	11	073550046
47	12	073550047
48	13	073550048

EN ISO
20345
2011

S3 HRO SRC

465 g



Leggerezza
Straordinaria

Beta
O-Gravity



New!

7356G €119,50 **€ 68,80**



Scarpe O-Gravity leggerissime
in microfibra idrorepellente

- Puntale in composito
- Lamina antiperforazione
in fibra composita

EU	UK	Art. No.
38	5	073560038
39	6	073560039
40	6,5	073560040
41	7	073560041
42	8	073560042
43	9	073560043
44	10	073560044
45	10,5	073560045
46	11	073560046
47	12	073560047
48	13	073560048

460 g

EN ISO
20345
2011

S3 HRO SRC



7357G €131,50 **€ 75,80**



Scarpe O-Gravity alte leggerissime
in microfibra idrorepellente

- Puntale in composito
- Lamina antiperforazione
in fibra composita

EU	UK	Art. No.
38	5	073570038
39	6	073570039
40	6,5	073570040
41	7	073570041
42	8	073570042
43	9	073570043
44	10	073570044
45	10,5	073570045
46	11	073570046
47	12	073570047
48	13	073570048

480 g

EN ISO
20345
2011

S3 HRO SRC



7362B €101,50 **€ 57,80**



Scarpe "occupational"
O-Gravity leggerissime,
in tessuto mesh ad alta traspirazione

- Senza puntale
- Senza lamina antiperforazione

EU	UK	Art. No.
39	6	073620039
40	6,5	073620040
41	7	073620041
42	8	073620042
43	9	073620043
44	10	073620044
45	10,5	073620045
46	11	073620046
47	12	073620047
48	13	073620048

330 g

EN ISO
20347
2012

01 FO HRO SRC



7363N €106,00 **€ 60,40**



Scarpe "occupational"
O-Gravity leggerissime
in tessuto mesh idrorepellente

- Senza puntale
- Senza lamina antiperforazione

EU	UK	Art. No.
39	6	073630039
40	6,5	073630040
41	7	073630041
42	8	073630042
43	9	073630043
44	10	073630044
45	10,5	073630045
46	11	073630046
47	12	073630047
48	13	073630048

330 g

EN ISO
20347
2012

02 FO HRO SRC



NEW ACTIVE

New!

7317NA

€ 65,50 € 38,00

EU	UK	
35	2,5	073170135
36	3,5	073170136
37	4,5	073170137
38	5	073170138
39	6	073170139
40	6,5	073170140
41	7	073170141
42	8	073170142
43	9	073170143
44	10	073170144
45	10,5	073170145
46	11	073170146
47	12	073170147
48	13	073170148

Scarpe in pelle scamosciata traforata con supporto di stabilità al tallone

- Puntale in composito
- Lamina antiperforazione in fibra composita

EN ISO 20345 2011

S1P SRC



7320NA

€ 69,00 € 40,00

EU	UK	
35	2,5	073200435
36	3,5	073200436
37	4,5	073200437
38	5	073200438
39	6	073200439
40	6,5	073200440
41	7	073200441
42	8	073200442
43	9	073200443
44	10	073200444
45	10,5	073200445
46	11	073200446
47	12	073200447
48	13	073200448

Scarpe in action nabuk idrorepellente con rinforzo antiabrasione nella zona del puntale e supporto di stabilità al tallone

- Puntale in composito
- Lamina antiperforazione in fibra composita

EN ISO 20345 2011

S3 SRC



7321NA

€ 71,00 € 41,30

EU	UK	
35	2,5	073210435
36	3,5	073210436
37	4,5	073210437
38	5	073210438
39	6	073210439
40	6,5	073210440
41	7	073210441
42	8	073210442
43	9	073210443
44	10	073210444
45	10,5	073210445
46	11	073210446
47	12	073210447
48	13	073210448

Scarpe alte in action nabuk idrorepellente con rapido sfilamento, rinforzo antiabrasione nella zona del puntale e supporto di stabilità al tallone

- Puntale in composito
- Lamina antiperforazione in fibra composita

EN ISO 20345 2011

S3 RS SRC



RAPIDO SFILAMENTO

7314AF

€ 88,00 € 50,40

EU	UK	
35	2,5	073140235
36	3,5	073140236
37	4,5	073140237
38	5	073140238
39	6	073140239
40	6,5	073140240
41	7	073140241
42	8	073140242
43	9	073140243
44	10	073140244
45	10,5	073140245
46	11	073140246
47	12	073140247
48	13	073140248

Scarpe in pelle scamosciata con inserti in nylon mesh e carbon

- Puntale in composito
- Lamina antiperforazione in fibra composita

EN ISO 20345 2011

S1P SRC



ACTIVE CE

FLEX EVOLUTION

Estremamente flessibili e leggere
(peso indicativo misura 42:  490 g)



7217FB

~~€ 72,00~~ € 41,30



Scarpe in mesh ad alta traspirazione con inserto antiabrasione nella zona del puntale

- Puntale in composito
- Lamina antiperforazione in fibra composita

EU	UK	
35	2,5	072170135
36	3,5	072170136
37	4,5	072170137
38	5	072170138
39	6	072170139
40	6,5	072170140
41	7	072170141
42	8	072170142
43	9	072170143
44	10	072170144
45	10,5	072170145
46	11	072170146
47	12	072170147
48	13	072170148

EN ISO 20345 2011
S1P SRC



7217FG

~~€ 72,00~~ € 41,30



Scarpe in mesh ad alta traspirazione con inserto antiabrasione nella zona del puntale

- Puntale in composito
- Lamina antiperforazione in fibra composita

EU	UK	
35	2,5	072170235
36	3,5	072170236
37	4,5	072170237
38	5	072170238
39	6	072170239
40	6,5	072170240
41	7	072170241
42	8	072170242
43	9	072170243
44	10	072170244
45	10,5	072170245
46	11	072170246
47	12	072170247
48	13	072170248

EN ISO 20345 2011
S1P SRC



7219FY

~~€ 76,50~~ € 43,50



Scarpe in microfibra idrorepellente con inserto antiabrasione nella zona del puntale

- Puntale in composito
- Lamina antiperforazione in fibra composita

EU	UK	
35	2,5	072190035
36	3,5	072190036
37	4,5	072190037
38	5	072190038
39	6	072190039
40	6,5	072190040
41	7	072190041
42	8	072190042
43	9	072190043
44	10	072190044
45	10,5	072190045
46	11	072190046
47	12	072190047
48	13	072190048

EN ISO 20345 2011
S3 SRC



7215FN

~~€ 70,00~~ € 40,20



Mocassini in action nabuk idrorepellente con inserto antiabrasione nella zona del puntale

- Puntale in composito
- Lamina antiperforazione in fibra composita

EU	UK	
35	2,5	072150135
36	3,5	072150136
37	4,5	072150137
38	5	072150138
39	6	072150139
40	6,5	072150140
41	7	072150141
42	8	072150142
43	9	072150143
44	10	072150144
45	10,5	072150145
46	11	072150146
47	12	072150147
48	13	072150148

EN ISO 20345 2011
S3 SRC



FLEX

Estremamente flessibili e leggere

(peso indicativo misura 42: 490 g)



7212FG

~~€ 63,50~~ € 36,90



Scarpe in pelle scamosciata traforata con inserto antiabrasione nella zona del puntale

- Puntale in composito
- Lamina antiperforazione in fibra composita

EU	UK	
35	2,5	072120035
36	3,5	072120036
37	4,5	072120037
38	5	072120038
39	6	072120039
40	6,5	072120040
41	7	072120041
42	8	072120042
43	9	072120043
44	10	072120044
45	10,5	072120045
46	11	072120046
47	12	072120047
48	13	072120048

EN ISO 20345 2011

S1P SRC



7213FG

~~€ 63,50~~ € 36,90



Scarpe in pelle scamosciata con inserti in mesh ad alta traspirazione

- Puntale in composito
- Lamina antiperforazione in fibra composita

EU	UK	
35	2,5	072130035
36	3,5	072130036
37	4,5	072130037
38	5	072130038
39	6	072130039
40	6,5	072130040
41	7	072130041
42	8	072130042
43	9	072130043
44	10	072130044
45	10,5	072130045
46	11	072130046
47	12	072130047
48	13	072130048

EN ISO 20345 2011

S1P SRC



7214FN

~~€ 69,00~~ € 39,70



Scarpe in action nabuk idrorepellente con inserto antiabrasione nella zona del puntale

- Puntale in composito
- Lamina antiperforazione in fibra composita

EU	UK	
35	2,5	072140035
36	3,5	072140036
37	4,5	072140037
38	5	072140038
39	6	072140039
40	6,5	072140040
41	7	072140041
42	8	072140042
43	9	072140043
44	10	072140044
45	10,5	072140045
46	11	072140046
47	12	072140047
48	13	072140048

EN ISO 20345 2011

S3 SRC



7218FN

~~€ 72,00~~ € 41,30



Scarpe in action nabuk idrorepellente con inserto antiabrasione nella zona del puntale

- Puntale in composito
- Lamina antiperforazione in fibra composita

EU	UK	
35	2,5	072180035
36	3,5	072180036
37	4,5	072180037
38	5	072180038
39	6	072180039
40	6,5	072180040
41	7	072180041
42	8	072180042
43	9	072180043
44	10	072180044
45	10,5	072180045
46	11	072180046
47	12	072180047
48	13	072180048

RAPIDO SFILAMENTO

EN ISO 20345 2011

S3 RS SRC



TREKKING

7249GK €55,00 € **31,70**



Scarpe alte in pelle scamosciata con inserti in nylon e copripuntale di rinforzo in poliuretano

- Punta in acciaio
- Lamina antiperforazione in fibra composita

RAPIDO SFILAMENTO

EU	UK	Art. No.
35	2,5	072490235
36	3,5	072490236
37	4,5	072490237
38	5	072490238
39	6	072490239
40	6,5	072490240
41	7	072490241
42	8	072490242
43	9	072490243
44	10	072490244
45	10,5	072490245
46	11	072490246
47	12	072490247
48	13	072490248

EN ISO 20345 2011

S1P SRC



7236BK €66,00 € **38,00**



Scarpe alte in action nabuk idrorepellente con copripuntale di rinforzo in poliuretano

- Punta in acciaio
- Lamina antiperforazione in fibra composita

RAPIDO SFILAMENTO

EU	UK	Art. No.
35	2,5	072360335
36	3,5	072360336
37	4,5	072360337
38	5	072360338
39	6	072360339
40	6,5	072360340
41	7	072360341
42	8	072360342
43	9	072360343
44	10	072360344
45	10,5	072360345
46	11	072360346
47	12	072360347
48	13	072360348

EN ISO 20345 2011

S3 RS SRC



HEAVY DUTY

7294HN €128,00 € **73,00**



Scarpe alte in pelle nabuk idrorepellente con SUPPORT SYSTEM per il contenimento laterale della caviglia e rapido sfilamento

- Punta in acciaio
- Lamina antiperforazione in fibra composita

RAPIDO SFILAMENTO

EU	UK	Art. No.
39	6	072940839
40	6,5	072940840
41	7	072940841
42	8	072940842
43	9	072940843
44	10	072940844
45	10,5	072940845
46	11	072940846
47	12	072940847

EN ISO 20345 2011

S3 HRO HI RS SRC



7294HM €166,50 € **95,30**



Scarpe alte in pelle pieno fiore ingrassata idrorepellente con battistrada in gomma VIBRAM® ad alte prestazioni, inserto antiabrasione sul tallone e copripuntale di rinforzo in poliuretano

- Punta in fibra di vetro
- Lamina antiperforazione in fibra composita

EU	UK	Art. No.
39	6	072940639
40	6,5	072940640
41	7	072940641
42	8	072940642
43	9	072940643
44	10	072940644
45	10,5	072940645
46	11	072940646
47	12	072940647
48	13	072940648

EN ISO 20345 2011

S3 HRO HI RS SRC



EASY PLUS



7220PEK ~~€57,50~~ € 33,30



Scarpe in pelle idrorepellente con inserti in nylon e rinforzo antiabrasione nella zona del puntale

- Puntale in composito
- Lamina antiperforazione in fibra composita

EU	UK	Articolo
35	2,5	072200235
36	3,5	072200236
37	4,5	072200237
38	5	072200238
39	6	072200239
40	6,5	072200240
41	7	072200241
42	8	072200242
43	9	072200243
44	10	072200244
45	10,5	072200245
46	11	072200246
47	12	072200247
48	13	072200248



EN ISO 20345 2011

S3 SRC

7221PEK ~~€60,00~~ € 34,50



Scarpe alte in pelle idrorepellente con inserti in nylon, rinforzo antiabrasione nella zona del puntale e rapido sfilamento

- Puntale in composito
- Lamina antiperforazione in fibra composita

RAPIDO SFILAMENTO

EU	UK	Articolo
35	2,5	072210235
36	3,5	072210236
37	4,5	072210237
38	5	072210238
39	6	072210239
40	6,5	072210240
41	7	072210241
42	8	072210242
43	9	072210243
44	10	072210244
45	10,5	072210245
46	11	072210246
47	12	072210247
48	13	072210248



EN ISO 20345 2011

S3 RS SRC

7223PEK ~~€59,50~~ € 33,80



Scarpe in pelle scamosciata con inserti in mesh ad alta traspirazione e rinforzo antiabrasione nella zona del puntale

- Puntale in composito
- Lamina antiperforazione in fibra composita

EU	UK	Articolo
35	2,5	072230135
36	3,5	072230136
37	4,5	072230137
38	5	072230138
39	6	072230139
40	6,5	072230140
41	7	072230141
42	8	072230142
43	9	072230143
44	10	072230144
45	10,5	072230145
46	11	072230146
47	12	072230147
48	13	072230148



EN ISO 20345 2011

S1P SRC

7224PEK ~~€59,50~~ € 33,80



Scarpe in pelle scamosciata traforata con rinforzo antiabrasione nella zona del puntale

- Puntale in composito
- Lamina antiperforazione in fibra composita

EU	UK	Articolo
35	2,5	072240235
36	3,5	072240236
37	4,5	072240237
38	5	072240238
39	6	072240239
40	6,5	072240240
41	7	072240241
42	8	072240242
43	9	072240243
44	10	072240244
45	10,5	072240245
46	11	072240246
47	12	072240247
48	13	072240248



EN ISO 20345 2011

S1P SRC

BASIC

Prodotte con lamina antiperforazione
in fibra composita:
MAGGIORE FLESSIBILITÀ= MAGGIOR COMFORT

7241CK

~~€43,00~~ € 24,40



Scarpe in pelle
idrorepellente

- Puntale in acciaio
- Lamina antiperforazione
in fibra composita

EU	UK	
35	2,5	072411535
36	3,5	072411536
37	4,5	072411537
38	5	072411538
39	6	072411539
40	6,5	072411540
41	7	072411541
42	8	072411542
43	9	072411543
44	10	072411544
45	10,5	072411545
46	11	072411546
47	12	072411547
48	13	072411548

**EN ISO
20345
2011**

S3 SRC



7243CK

~~€44,00~~ € 25,00



Scarpe alte in pelle idrorepellente
con rapido sfilamento

- Puntale in acciaio
- Lamina antiperforazione
in fibra composita

EU	UK	
35	2,5	072431335
36	3,5	072431336
37	4,5	072431337
38	5	072431338
39	6	072431339
40	6,5	072431340
41	7	072431341
42	8	072431342
43	9	072431343
44	10	072431344
45	10,5	072431345
46	11	072431346
47	12	072431347
48	13	072431348

**RAPIDO
SFILAMENTO**

**EN ISO
20345
2011**

S3 RS SRC



7245BK

~~€51,00~~ € 29,00



Scarpe alte "saldatore" stringate in pelle
idrorepellente con rapido sfilamento
e protezione frontale
con chiusura a strappo

- Puntale in acciaio
- Lamina antiperforazione
in fibra composita

EU	UK	
35	2,5	072451235
36	3,5	072451236
37	4,5	072451237
38	5	072451238
39	6	072451239
40	6,5	072451240
41	7	072451241
42	8	072451242
43	9	072451243
44	10	072451244
45	10,5	072451245
46	11	072451246
47	12	072451247
48	13	072451248

**RAPIDO
SFILAMENTO**

**EN ISO
20345
2011**

S3 RS SRC



7246BK

~~€44,00~~ € 25,00



Scarpe in pelle
scamosciata traforata

- Puntale in acciaio
- Lamina antiperforazione
in fibra composita

EU	UK	
35	2,5	072461235
36	3,5	072461236
37	4,5	072461237
38	5	072461238
39	6	072461239
40	6,5	072461240
41	7	072461241
42	8	072461242
43	9	072461243
44	10	072461244
45	10,5	072461245
46	11	072461246
47	12	072461247
48	13	072461248

**EN ISO
20345
2011**

S1P SRC



NUOVA LINEA EASY TWILL 180g

New!

NUOVO DESIGN - MIGLIORE VESTIBILITÀ
in T/C twill 180 g con inserti in Oxford, grigio



7860G ~~€46,00~~ **€ 26,40**

Pantaloni leggeri da lavoro



XS	078600800
S	078600801
M	078600802
L	078600803
XL	078600804
XXL	078600805
XXXL	078600806
XXXXL	078600807

7861G ~~€38,50~~ **€ 22,60**

Bermuda leggeri da lavoro



XS	078610800
S	078610801
M	078610802
L	078610803
XL	078610804
XXL	078610805
XXXL	078610806
XXXXL	078610807

7863G ~~€56,00~~ **€ 32,30**

Salopette leggera da lavoro



XS	078630800
S	078630801
M	078630802
L	078630803
XL	078630804
XXL	078630805
XXXL	078630806
XXXXL	078630807

7865G ~~€73,00~~ **€ 42,30**

Tuta leggera da lavoro



XS	078650800
S	078650801
M	078650802
L	078650803
XL	078650804
XXL	078650805
XXXL	078650806
XXXXL	078650807

7867G ~~€43,00~~ **€ 24,90**

Gilet leggero da lavoro



XS	078670800
S	078670801
M	078670802
L	078670803
XL	078670804
XXL	078670805
XXXL	078670806
XXXXL	078670807

7869G ~~€50,50~~ **€ 29,20**

Giacca leggera da lavoro



XS	078690800
S	078690801
M	078690802
L	078690803
XL	078690804
XXL	078690805
XXXL	078690806
XXXXL	078690807

New!

NUOVA LINEA EASY CANVAS 260g

NUOVO DESIGN - MIGLIORE VESTIBILITÀ

7900... ~~€51,00~~ **€ 29,00**

Pantaloni da lavoro

- T/C canvas, 65% poliestere, 35% cotone, 260 g
- Inserti e ginocchiere in "Oxford" poliestere/PU, 220 g
 - Chiusura metal zip
 - Due profonde tasche anteriori dotate di inserti porta minuteria con chiusura a strappo
 - Tascone laterale sinistro con chiusura a strappo dotato di taschino porta cellulare ed inserto porta badge
 - Tasconi posteriori con rinforzi in "Oxford" e chiusura a strappo
 - Tasca porta metro e nastro porta martello
 - Tasche per ginocchiere

7900B
BLU

7900V
VERDE

7900G
GRIGIO

7900P
PETROL

	GRIGIO	BLU	VERDE	PETROL
XS	079000800	079000700	079000500	079000600
S	079000801	079000701	079000501	079000601
M	079000802	079000702	079000502	079000602
L	079000803	079000703	079000503	079000603
XL	079000804	079000704	079000504	079000604
XXL	079000805	079000705	079000505	079000605
XXXL	079000806	079000706	079000506	079000606
XXXXL	079000807	079000707	079000507	079000607

7901G ~~€41,50~~ **€ 23,80**

Bermuda da lavoro

- T/C canvas, 65% poliestere, 35% cotone, 260 g
- Inserti in "Oxford" poliestere/PU, 220 g
 - Chiusura metal zip
 - Due profonde tasche anteriori dotate di inserti porta minuteria con chiusura a strappo
 - Tascone laterale sinistro con chiusura a strappo dotato di taschino porta cellulare ed inserto porta badge
 - Tasconi posteriori con rinforzi in "Oxford" e chiusura a strappo
 - Tasca porta metro e nastro porta martello

XS	079010800
S	079010801
M	079010802
L	079010803
XL	079010804
XXL	079010805
XXXL	079010806
XXXXL	079010807



7903G ~~€63,50~~ **€ 36,60**

Salopette da lavoro

- T/C canvas, 65% poliestere, 35% cotone, 260 g
- Inserti e ginocchiere in "Oxford" poliestere/PU, 220 g
 - Chiusura metal zip
 - Bretelle elasticizzate regolabili con sgancio rapido in materiale plastico
 - Elastico in vita
 - Tascone al petto con chiusura a strappo
 - Due profonde tasche anteriori dotate di inserti porta minuteria con chiusura a strappo
 - Tascone laterale sinistro con chiusura a strappo dotato di taschino porta cellulare ed inserto porta badge
 - Tasconi posteriori con rinforzi in "Oxford" e chiusura a strappo
 - Tasca porta metro e nastro porta martello
 - Tasche per ginocchiere



XS	079030800
S	079030801
M	079030802
L	079030803
XL	079030804
XXL	079030805
XXXL	079030806
XXXXL	079030807



NUOVO DESIGN - MIGLIORE VESTIBILITÀ

7905G €79,50 → €46,10

Tuta da lavoro

T/C canvas, 65% poliestere, 35% cotone, 260 g

- Inserti e ginocchiere in "Oxford" poliestere/PU, 220 g
- Polsini regolabili a strappo
- Chiusura frontale con zip doppio cursore, coperta da patella con chiusura a strappo
- Elastico in vita
- Tasche al petto con chiusura a strappo e taschino porta penna
- Due profonde tasche anteriori dotate di inserti porta minuteria con chiusura a strappo
- Tascone laterale sinistro con chiusura a strappo, dotato di taschino porta cellulare ed inserto porta badge
- Tasconi posteriori con rinforzi in "Oxford" e chiusura a strappo
- Tasca porta metro e nastro porta martello
- Tasche per ginocchiere



XS	079050800
S	079050801
M	079050802
L	079050803
XL	079050804
XXL	079050805
XXXL	079050806
XXXXL	079050807

7907... €47,00 → €27,50

Gilet da lavoro

T/C canvas, 65% poliestere, 35% cotone, 260 g

- Inserti antiabrasione in "Oxford" poliestere/PU, 220 g
- Tasche al petto con chiusura a strappo, taschino porta penna ed inserto porta badge
- Tasconi in vita con chiusura a strappo



7907G
GRIGIO

7907P
PETROL



GRIGIO PETROL

XS	079070800	079070600
S	079070801	079070601
M	079070802	079070602
L	079070803	079070603
XL	079070804	079070604
XXL	079070805	079070605
XXXL	079070806	079070606
XXXXL	079070807	079070607

7909... €56,00 → €32,30

Giacca da lavoro

T/C canvas, 65% poliestere, 35% cotone, 260 g

- Inserti in "Oxford" poliestere/PU, 220 g
- Polsini regolabili a strappo
- Chiusura frontale con zip, coperta da patella con chiusura a strappo
- Vita regolabile
- Tasche al petto con chiusura a strappo, taschino porta penna ed inserto porta badge
- Due profonde tasche in vita con chiusura a bottone automatico



7909B
BLU



7909G
GRIGIO

7909V
VERDE



7909P
PETROL



GRIGIO BLU VERDE PETROL

XS	079090800	079090700	079090500	079090600
S	079090801	079090701	079090501	079090601
M	079090802	079090702	079090502	079090602
L	079090803	079090703	079090503	079090603
XL	079090804	079090704	079090504	079090604
XXL	079090805	079090705	079090505	079090605
XXXL	079090806	079090706	079090506	079090606
XXXXL	079090807	079090707	079090507	079090607

New!

7810 ~~€74,00~~ € 42,30

Pantaloni multitasche "work trekking"

- 90% nylon, 10% tessuto elasticizzato, 265 g, antracite
- Vita elasticizzata
- Tessuto bi-estensibile per aumentare il comfort
- Fondo gamba elasticizzato con chiusura zip verticale

SLIM FIT



HEAVY

S	078100101
M	078100102
L	078100103
XL	078100104
XXL	078100105

7650 ~~€81,50~~ € 43,90

Pantaloni da lavoro multitasche elasticizzati

- Tessuto elasticizzato 90% nylon, 10% spandex, 260 g
- Tasche per ginocchiere, tasche posteriori e fondo gamba rinforzati in poliesteri 600D
- Vestibilità asciutta
- Cavallo antistrappo
- Vita più alta nella parte posteriore per maggiore protezione della schiena
- Due ampie tasche anteriori, di cui una dotata di taschino con chiusura zip orizzontale
- Due tasche posteriori con chiusura a strappo
- Su gamba sinistra ampio tascone laterale con chiusura a strappo dotato di taschino verticale con chiusura zip
- Tasca frontale su gamba destra con chiusura zip orizzontale
- Ampie tasche per ginocchiere con chiusura a strappo
- Tasca porta metro e nastro porta martello

TOP line

4-WAY STRETCH



New!

7817N ~~€74,00~~ € 42,30

Pantaloni multitasche "work trekking"

- 90% nylon, 10% tessuto elasticizzato, 265 g, nero
- Vestibilità ergonomica per favorire i movimenti e tessuto bi-estensibile per aumentare il comfort.
- Inserti rinforzati su ginocchia, cavallo e fondo gamba

SLIM FIT



HEAVY

S	078170101
M	078170102
L	078170103
XL	078170104
XXL	078170105

XS	076500000
S	076500001
M	076500002
L	076500003
XL	076500004
XXL	076500005
XXXL	076500006

New!

7528 ~~€52,50~~ **€ 30,20**

Jeans da lavoro elasticizzati
in 98% cotone e 2% tessuto elasticizzato

- Prelavaggio "stone washed"
- Due ampie tasche anteriori
- Due tasche posteriori
- Tascone laterale sinistro con chiusura a strappo e taschino porta minuteria
- Tasca porta metro e fascia porta martello



XS	075280046
S	075280048
M	075280050
L	075280052
XL	075280054
XXL	075280056
XXXL	075280058

7830ST ~~€55,00~~ **€ 31,50**

Pantaloni da lavoro elasticizzati

- T/C Twill 250 g, grigio
- Cavallo antistrappo
- Vita elasticizzata ai lati
- Tasca porta metro e porta martello
- Inserti porta ginocchiere



XS	078300000
S	078300001
M	078300002
L	078300003
XL	078300004
XXL	078300005
XXXL	078300006

7880SC ~~€56,00~~ **€ 31,70**

Pantaloni da lavoro elasticizzati

- T/C Canvas, 63% poliestere, 34% cotone, 3% tessuto elasticizzato, 290 g
- Cavallo antistrappo
- Tasca porta metro e fascia porta martello
- Inserti porta ginocchiere



XS	078800000
S	078800001
M	078800002
L	078800003
XL	078800004
XXL	078800005
XXXL	078800006

7930G ~~€55,00~~ **€ 31,50**

Pantaloni da lavoro

- 97% cotone, 3% tessuto elasticizzato, 220 g
- Due ampie tasche anteriori
 - Due tasche posteriori con chiusura a strappo
 - Tascone laterale sinistro con chiusura a strappo, dotato di inserto portabadge
 - Tasca porta metro e fascia porta martello
 - Inserti porta ginocchiere



XS	079300300
S	079300301
M	079300302
L	079300303
XL	079300304
XXL	079300305
XXXL	079300306

New!

7654N ~~€39,00~~ € 22,80

Micropile zip corta elasticizzato 180 g, nero
95% poliestere, 5% spandex



XS	076540000
S	076540001
M	076540002
L	076540003
XL	076540004
XXL	076540005
XXXL	076540006

New!

7657N ~~€58,00~~ € 28,50

Pile zip lunga elasticizzato 280 g, nero
95% poliestere, 5% spandex



XS	076570000
S	076570001
M	076570002
L	076570003
XL	076570004
XXL	076570005
XXXL	076570006

New!

7634B ~~€73,00~~ € 42,00

Felpa tecnica zip lunga
325 g, blu 67% poliestere,
28% rayon, 5% spandex
• Tessuto 3D che imprigiona l'aria
garantendo elevata traspirabilità
e libertà di movimento



XS	076340200
S	076340201
M	076340202
L	076340203
XL	076340204
XXL	076340205
XXXL	076340206

7634G ~~€73,00~~ € 42,00

Felpa tecnica zip lunga
325 g, 67% poliestere,
28% rayon, 5% spandex
• Tessuto 3D che imprigiona
l'aria garantendo elevata
traspirabilità e libertà
di movimento



XS	076340100
S	076340101
M	076340102
L	076340103
XL	076340104
XXL	076340105
XXXL	076340106

New!

7658N ~~€89,00~~ € 51,40

Giacca softshell
94% poliestere, 6% spandex, 290 g, antracite



S	076580001
M	076580002
L	076580003
XL	076580004
XXL	076580005
XXXL	076580006

New!

7659N ~~€127,00~~ € 73,50

Giacca softshell
94% poliestere, 6% spandex,
290 g con cappuccio
e maniche staccabili, nero



S	076590001
M	076590002
L	076590003
XL	076590004
XXL	076590005
XXXL	076590006

- Dotato di membrana TPU impermeabile,
antivento e traspirante
(resistenza a colonne d'acqua
8.000 mm - traspirabilità 8.000 mvp)

New!

7904N ~~€94,50~~ € 52,90

Bomber da lavoro imbottito
in T/C canvas 270 g, inserti in "Oxford", nero
Imbottitura in poliestere 140 g



XS	079040800
S	079040801
M	079040802
L	079040803
XL	079040804
XXL	079040805
XXXL	079040806
XXXL	079040807

Beta *Dream your Beta*

Cover magnetica personalizzata



Unica

Rendi esclusiva
la tua cassettera

Protettiva

Protegge i cassetti
dagli urti accidentali

Personale

Scegli tu l'immagine
per la Cover

Facile

Magneti riposizionabili
semplici da applicare



Visita il sito www.beta-tools.com
e scopri come ottenerla

 **Facile!** Guarda il tutorial dell'applicazione

**Elegante
confezione
regalo**



Partnership 2020



Jorge Navarro
Moto2 World Championship



Beta Utensili S.p.A.
via Volta, 18
20845 Sovico (MB)
tel +39 039 20771
www.beta-tools.com



8 054809 176437 998015700

Le immagini sono indicative, Beta Utensili si riserva il diritto di apportare aggiornamenti e migliorie alla propria gamma produttiva senza alcun preavviso.